



Produktkatalog VII



Inhaltsverzeichnis

<i>Artikel</i>	<i>Seite</i>
Werkstattwagen und Zubehör	3 - 5
Werkbänke und Tischwagen	6 - 9
Werkbänke im Baukastensystem & Zubehör	10 - 12
Serie „Eko“, Transport- und Montagehilfswagen	13 - 15
Werkzeug-Wandschränke, Hängeschränke	16 - 19
Schubladenschränke „Mammut“ 	20 - 21
Flügeltürenschränke, Putzmittelschränke	22 - 25
Universalschränke, Rollladenschränke	26
Schränke zur Lagerung von Chemikalien & Pflanzenschutzmitteln 	27
Flügeltürschränke für Lagersichtkästen	28 - 29
Schubladenschränke, Garderobenschränke	30 - 31
Wertfachschränke	32 - 33
Schränke für Notebooks, Laptops & Tablets	34 - 35
Schubladencontainer	36
Tische, Bänke, Stühle	37
Wertstoff-Sortiersysteme, Sicherheits- Putzwollkästen, Fassregale	38 - 39
KFZ-Regale	40
Sichtlagerkästen, Kleinteilemagazine	41 - 42
Rollwagen mit Loch- oder Schlitzplatten	43
Loch- und Schlitzplatten	44
Hakensätze, Werkzeughalter & Zubehör	45 - 50
Stahlblechkästen mit Spannverschlüssen, Ersatzeinleger & Tresore für Stahlblechkästen	51
Sortimentskoffer, Werkzeugkoffer, Werkzeugtrolley	52 - 55
Über uns, Impressum, Lieferbedingungen	56

Feuerwehrspind

Unser Feuerwehrspind entspricht den besonderen Anforderungen der Feuerwehr. Er ist robust gefertigt und pulverbeschichtet. Das offene Abteil gewährleistet schnellen Zugriff auf die Schutzausrüstung. Die Kleiderstange ist fest in den Spind integriert. Wertgegenstände können im Wertfach sicher verstaut werden.

Bodenebenheiten können problemlos mit den höhenverstellbaren Füßen ausgeglichen werden.



Wertfach abschließbar
mit Vorhängeschloss
(Bügelstärke 5 mm)

höhenverstellbare
Füße

- hochwertig pulverbeschichtete Metallausführung
- integrierte Kleiderstange
- ein abschließbares Wertfach (für Vorhängeschlösser - Bügelstärke 5 mm)
- höhenverstellbare Füße
- Seiten- und Rückwände mit Vierkantlochung (passend zu unserem Werkzeughaltersortiment)
- Farbe: Feuerrot (RAL 3000)
- Innenmaß Wertfach: H 350 x B 500 x T 500 mm
- Innenmaß H 330 x B 500 x T 500 mm
- Gesamtmaße: H 1825 x B 500 x T 500 mm
- Gewicht: 28 kg
- Art. Nr. 40799



Werkstattswagen RAPTOR



- Hochwertig pulverbeschichtet
- 2 breite Lenkrollen (jeweils mit Bremse), 2 Bockrollen
- große Arbeitsplatte mit Ablagen
- 7 Schubladen mit Vollauszug, geführt mittels hochwertigen Kugellagern.
- Zentral verschließbar durch hochwertiges Zylinderschloss mit 2 Schlüsseln.
- komplett montiert
- ergonomischer Schiebegriff & Kantenschutz
- Kleinteile-Fächer oben
- Schubladen-Auszugssicherung (auch während des Fahrens mit dem Wagen bleiben die Fächer immer zuverlässig geschlossen)
- sicherer Stand durch Feststellbremsen an beiden Lenkrollen
- Griffleisten mit Beschriftungsfeld
- Lochbleche beidseitig, passend für unsere Haken-Sets (optional erhältlich), für zusätzliche Werkzeug- und Materialaufnahme
- Räder: Ø 125 x B 30 mm
- Farbe: Schwarz/Blau
- Ablagefläche oben: L 480 x B 380 x H 30 mm
- Innenmaß der Schubladen (5 Stück): B 520 x T 395 x H 60 mm
- Innenmaß der Großschubladen (2 Stück): B 520 x T 395 x H 140 mm
- Gesamt-Außenmaße: L 780 x B 460 x H 980 mm
- Gewicht: 54,5 kg
- Art. Nr. 20896



Werkstattswagen RAPTOR mit 262-teiligem Werkzeugsatz

Art. Nr. 20898



Werkstattwagen Red Devil mit oder ohne Lochwand

Hochwertig pulverbeschichtet. Große Arbeitsplatte mit Ablagen. 7 Schubladen mit Vollauszug, geführt mittels hochwertigen Kugellagern. Zentral verschließbar durch hochwertiges Zylinderschloss, inkl. 2 Schlüssel. Ergonomischer Schiebegriff & Kantenschutz. Kleinteilefächer oben. Schubladen-Auszugssicherung (auch während des Fahrens mit dem Wagen bleiben die Fächer immer zuverlässig geschlossen). Zwei Lenkrollen (gebremst) & zwei Bockrollen.

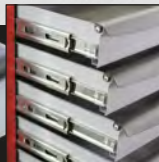

RAL 3000

Korpus

RAL 7001

Schubladen

- Ablagefläche gesamt: B 750 x T 475 mm
- Nutzmaße der Schubladen (5 Stück): B 580 x T 405 x H 60 mm
- Nutzmaße der Großschubladen (2 Stück): B 580 x T 405 x H 130 mm
- Gesamt-Außenmaße: B 750 x T 475 x H 985 mm
- Räder: Ø 125 x B 30 mm
- Korpus: Feuerrot (RAL 3000)/Silbergrau (RAL 7001)
- Gewicht: 61 kg
- Art. Nr. 21110

Auch mit 190-teiligem Werkzeug-Set erhältlich.
Art. Nr. 21113

Wie Art. Nr. 21110, aber zusätzlich mit Lochwand aus Qualitätsstahlblech.

- EU-Lochung: 38 mm Lochabstand, 10 x 10 mm Lochgröße
- Stärke der Lochwand: 1 mm
- Maße Lochwand: B 750 x H 700 mm

Art. Nr. 21111

Basic

Die kompakte Klasse



Art. Nr. 21003

Art. Nr. 21039

- hochwertige Pulverbeschichtung
- Schubladen mit 100% Auszug, jeweils mit 35 kg belastbar
- Arbeitsplatte aus ABS-Kunststoff mit praktischen Ablagefächern
- Seitenwände und Rückwand mit Vierkantlochung (10 x 10 mm und 38 mm Lochabstand) zur Aufnahme des umfangreichen Zubehörs
- Schubladeninnenmaße: B 442 x T 350 mm
- Tragkraft: ca. 40 kg pro Schublade
- In den Farben:
 - Korpus Verkehrsrot (RAL 3020) / Schubladen Anthrazitgrau (RAL 7016)
 - Korpus Enzianblau (RAL 5010) / Schubladen Anthrazitgrau (RAL 7016)
- Maße: H 960 x B 610 x T 450 mm
- Gesamttragfähigkeit: 350 kg
- Maße mit 12 Schubladen: H 1410 x B 610 x T 450 mm
- Gewicht: ca. 55 kg



Arbeitsplatte aus ABS-Kunststoff



Ergonomischer Griff, beidseitig montierbar



Zylinderschloss, 2 Schlüssel



Vierkantlochung für Werkzeughalter und Zubehör



2 gebremste Lenkrollen, Ø 100 mm



2 Bockrollen, Ø 125 mm



Schubladen mit kugelgelagertem Vollauszug

Art. Nr.	Anzahl Schubl.	Blendenhöhe in mm	Farbe Korpus	Farbe Schubl.
21003	5	3x 80, 1x 320, 1x160	RAL 3020	RAL 7016
21039	5	3x 80, 1x 320, 1x160	RAL 5010	RAL 7016
21001	6	3x 80, 3x 160	RAL 3020	RAL 7016
21002 (inkl. Werkzeug)	6	3x 80, 3x 160	RAL 3020	RAL 7016
21000	6	3x 80, 3x 160	RAL 5010	RAL 7016
21006 (inkl. Werkzeug)	6	3x 80, 3x 160	RAL 5010	RAL 7016
21023	7	5x 80, 2x 160	RAL 3020	RAL 7016
21025	7	5x 80, 2x 160	RAL 5010	RAL 7016
21008	8	7x 80, 1x 160	RAL 3020	RAL 7016
20996	8	7x 80, 1x 160	RAL 5010	RAL 7016
21009	9	9x 80	RAL 3020	RAL 7016
20995	9	9x 80	RAL 5010	RAL 7016
21012	12	4x 80, 7x 80, 1x 160	RAL 3020	RAL 7016
21062	12	4x 80, 7x 80, 1x 160	RAL 5010	RAL 7016



Inkl. 115 tlg. Werkzeug-Set
Verkehrsrot (RAL 3020) / Anthrazitgrau (RAL 7016)
Art. Nr. 21002
Enzianblau (RAL 5010) / Anthrazitgrau (RAL 7016)
Art. Nr. 21006



Werkzeugruhe mit 4 Schubladen
Maße: H 450 x B 610 x T 450 mm
Verkehrsrot (RAL 3020) / Anthrazitgrau (RAL 7016)
Art. Nr. 21004
Enzianblau (RAL 5010) / Anthrazitgrau (RAL 7016)
Art. Nr. 21011



Art. Nr. 21062

Art. Nr. 21012

Zubehör für Werkstattwagen

Werkzeuge zum Einlegen

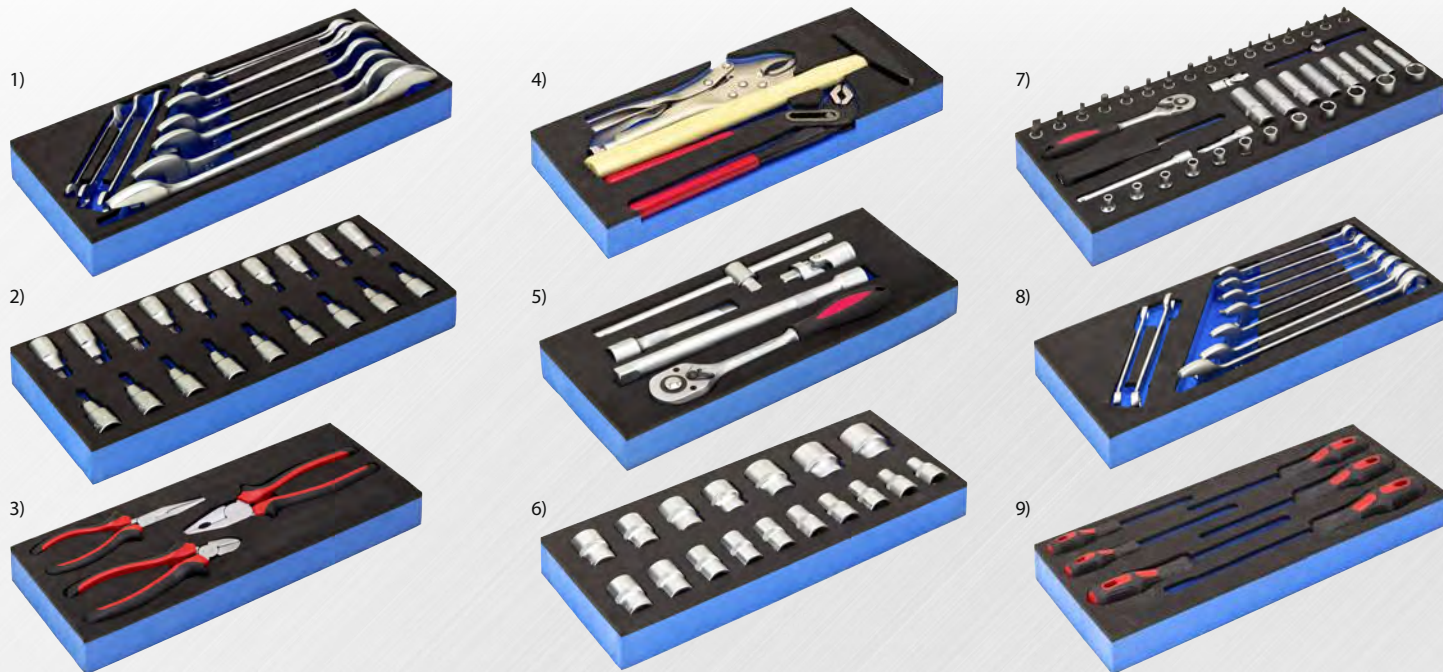

- 1) 22200 Doppelmaulschlüssel-Satz 6-32 mm
 2) 22203 Innensechskant/Innensechsrund 1/2", 19-tlg.
 3) 22204 Zangen-Satz mit Kombizange, Spitzzange und Seitenschneider

- 4) 22205 Wasserpumpenzange, Hammer, Gripzange
 5) 22206 Steckschlüssel-Garnitur 1/2"
 Bedienungswerkzeuge
 6) 22207 Steckschlüssel-Garnitur 1/2"

- 7) 22208 Steckschlüssel-Garnitur 1/4"
 8) 22209 Gabelringschlüssel-Satz 9-22 mm
 9) 22210 Schraubendreher-Satz

Halterungen zum Einhängen

- Material: 1 mm-Stahlblech pulverbeschichtet
- Eihängelaschen für Vierkantlochung, Mitte zu Mitte 38 x 38 mm, Lochgröße 10 x 10 mm
- Farbe: Anthrazitgrau (RAL 7016)

RAL 7016



Papierkorb
 B 300 x H 300 x T 250/150 mm
 Art. Nr. 23208



Papierrollenhalter
 B 300 x H 200 x T 250 mm
 Art. Nr. 23207



Abklappbare Ablage
 Nutzfläche: 400 x 400 mm
 Art. Nr. 23215



Chemiedosenhalter
 B 310 x H 270 x T 160 mm
 Art. Nr. 23209



Ablageschale B220 / T80
 B 220 x H 60 x T 80 mm
 Art. Nr. 23201



Ablageschale B300 / T80
 B 300 x H 60 x T 80 mm
 Art. Nr. 23203



Ablageschale B220 / T120
 B 220 x H 60 x T 120 mm
 Art. Nr. 23202



Ablageschale B300 / T120
 B 300 x H 60 x T 120 mm
 Art. Nr. 23204



Ablageschale B480 / T80
 B 480 x H 100 x T 80 mm
 Art. Nr. 23205

Sonstiges Zubehör

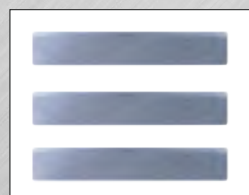

Trennbleche H 60
 1 Set (3 Stück), verzinkt
 L 348 x H 60 mm
 Art. Nr. 23210



Trennbleche H 100
 1 Set (3 Stück), verzinkt
 L 348 x H 100 mm
 Art. Nr. 23211



Fachteilerset
 4 Schlitzwände:
 L 348 x H 60 mm
 6 Trennbleche:
 L 99 x H 60 mm
 Art. Nr. 21908



Kabeltrommel mit Halterung
 Mit 4 Schutzkontakt-Steckdosen,
 Kontrollleuchte bei Überhitzung.
 10 m Kunststoffkabel.
 Art. Nr. 21080



Riffelgummimatte, 3 mm
 Rollen in zwei Größen:
 L 10000 x B 600 mm
 Art. Nr. 99045
 L 10000 x B 1200 mm
 Art. Nr. 99058

Werkbänke

Premium - fertig montiert

Inklusive einem verzinkten
Fachboden hinter jeder Tür!

Ideal für die Ausstattung Ihrer Werkstatt.

40 mm starke Arbeitsplatte, Buche massiv, riegelartig verleimt, geölt, Qualität B/C.

Hohe Stabilität durch robustes Stahlgestell, komplett geschweißt.

Füße mit Bodengleitern und Ausgleichsschrauben.

Alternativ Platten zur Bodenbefestigung.

Schubladen 100% ausziehbar, kugelgelagert, bündig im Gehäuse verbaut.

Schubladen mit integrierter Griffleiste, variabel einteilbar.

Schubladeninnenmaß: B 433 x T 538 mm, Belastung: 35 kg je Schublade.

Schubladenboxen mit Zentralverriegelung.

Türen einzeln verschließbar mit Zylinderschloss.







Schlösser gleich- oder verschiedenschließend mit Hauptschlüssel (auf Anfrage).



Bodengleiter aus
Kunststoff mit
Höhenausgleich.



Bild	Art. Nr.	Werkbank-Modell	Maße in mm B x T x H:	Anzahl Türen	Anzahl Fachböden	Anzahl Schub- laden / Blenden - höhe in mm	Farben
	40933	Grundmodell mit Werkbankplatte und Untergestell	1200 x 600 x 840	-	-	-	RAL 7035 Komplett
	41941	Grundmodell mit Einzelschublade	1200 x 600 x 840	-	-	1x 90 mm	RAL 7035 Korpus RAL 5012 Front
	41942	Werkbank mit 2 Türen und einer Schublade	1200 x 600 x 840	2	2	1x 90 mm	RAL 7035 Korpus RAL 5012 Front
	41939	Werkbank mit Tür und Regalteil	1200 x 600 x 840	1	2	-	RAL 7035 Korpus RAL 5012 Front
	41924	Werkbank mit 2 Türen	1200 x 600 x 840	2	2	-	RAL 7035 Korpus RAL 5012 Front
	41926	Werkbank mit 3 Schubladen und einem Regalteil	1200 x 600 x 840	-	1	2x 90 mm 1x 180 mm	RAL 7035 Korpus RAL 5012 Front
	41928	Werkbank mit 3 Schubladen und einer Tür	1200 x 600 x 840	1	1	2x 90 mm 1x 180 mm	RAL 7035 Korpus RAL 5012 Front
	41930	Werkbank mit 6 Schubladen	1200 x 600 x 840	-	-	4x 90 mm 2x 180 mm	RAL 7035 Korpus RAL 5012 Front

Bild	Art. Nr.	Modell	Maße in mm Werkbank B x T x H:	Anzahl Türen	Anzahl Fachböden	Anzahl Schub- laden / Blenden - höhe in mm	Farben
	41925	Werkbank mit Tür und Regalteil	1200 x 600 x 840	1	2	-	RAL 7035 Korpus RAL 5012 Front
	41927	Werkbank mit 2 Türen	1200 x 600 x 840	2	2	-	RAL 7035 Korpus RAL 5012 Front
	41929	Werkbank mit 4 Schubladen und Regalteil	1200 x 600 x 840	-	1	2x 90 mm 2x 180 mm	RAL 7035 Korpus RAL 5012 Front
	41931	Werkbank mit 4 Schubladen und Tür	1200 x 600 x 840	1	1	2x 90 mm 2x 180 mm	RAL 7035 Korpus RAL 5012 Front
	41932	Werkbank mit 8 Schubladen	1200 x 600 x 840	-	-	4x 90 mm 4x 180 mm	RAL 7035 Korpus RAL 5012 Front
	40936	Werkbank mit Regalteil	600 x 600 x 840	-	1	-	RAL 7035 Komplett
	41937	Werkbank mit Tür	600 x 600 x 840	1	1	-	RAL 7035 Korpus RAL 5012 Front
	41938	Werkbank mit 3 Schubladen	600 x 600 x 840	-	-	2x 90 mm 1x 180 mm	RAL 7035 Korpus RAL 5012 Front

Zubehör für Werkbank Premium



Bodenplatten-Set
 • inkl. Befestigungsmaterial
 • Maße: L 100 x B 50 x H 8 mm
 Art. Nr. 42517



Schubladenunterteilung Set
 • 3 Einteiler klein: L 433 x H 60 mm
 • 2 Einteiler groß: L 537,5 x H 60 mm
 Art. Nr. 40947

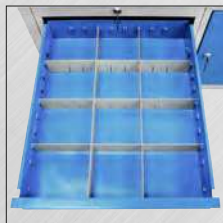

Ablageboden
 • Maße: B 1070 x T 280 mm
 • pulverbeschichtet
 • Farbe: Lichtgrau (RAL 7035)
 • Material: Stahlblech, Stärke 1,5 mm
 • inkl. Montagmaterial
 Art. Nr. 23933

Werkbänke

Premium Long-Line

- Arbeitsplatte Buche, massiv, riegelartig verleimt, geölt
- Plattenhöhe 40 mm stark
- Hohe Stabilität durch robustes Stahl- Vierkantrrohr (40 x 40 x Stärke 2 mm)
- komplett geschweißt
- FüÙe mit Kunststoffgleitern und Ausgleichsscheiben
- Schubladen 100% ausziehbar, kugelgelagert, bündig im Gehäuse verbaut
- Tragfähigkeit je Schublade: 35 kg
- Schubladen variabel einteilbar
- Blendenhöhe 90 oder 180 mm
- Maße Werkbank: B 1700 x T 600 x H 840 mm

RAL 7035 Korpus

RAL 5012 Front



Türen: 1
 Fachböden: 3
 Blendenhöhe Schubladen: 2x 180 mm, 2x 90 mm
 Art. Nr. 42736



Fachböden: 2
 Blendenhöhe Schubladen: 5x 180 mm, 2x 90 mm
 Art. Nr. 42737



Türen: 1
 Fachböden: 2
 Blendenhöhe Schubladen: 6x 180 mm
 Art. Nr. 42738



Türen: 1
 Fachböden: 1
 Blendenhöhe Schubladen: 2x 180 mm, 4x 90 mm
 Art. Nr. 42750



Fachböden: 1
 Blendenhöhe Schubladen: 2x 180 mm, 4x 90 mm
 Art. Nr. 42751



Türen: 1
 Fachböden: 2
 Blendenhöhe Schubladen: 1x 180 mm, 2x 90 mm
 Art. Nr. 42752



Türen: 2
 Fachböden: 2
 Blendenhöhe Schubladen: 1x 180 mm, 2x 90 mm
 Art. Nr. 42753

Tischwagen - die mobile Lösung!



Tischwagen mit 3 Schubladen und 1 Tür
1 Stahlblechschrank mit einem Fachboden.
3 Schubladen, Blendenhöhe 2x 90 mm, 1x 180 mm
Gewicht: 87 kg.
Art. Nr. 42740

- Stahlrohr-Schweißkonstruktion aus Vierkantrrohr (30 x 30 x Stärke 1,5 mm)
- maximale Tragkraft 500 kg
- Radsatz mit 2 gebremsten Lenkrollen und 2 Bockrollen, Ø 200 mm
- Arbeitsplatte aus Buche massiv, riegelartig verzahnt und verleimt, B 1200 x T 600 x H 27 mm
- Ablageboden aus 1,5 mm Stahlblech, mit Kantenschutz
- Schubladen mit Zentralverschluss, kugelgelagert, 100% ausziehbar, bündig im Gehäuse
- Tragkraft: ca. 35 kg pro Schublade
- Schubladeninnenmaß: B 433 x T 538 mm, variabel einteilbar
- Stahlblechschrank: H 470 x B 510 x T 590 mm, mit einem Fachboden
- Schlösser gleichschließend
- Pulverbeschichtet
- Gesamtmaße: B 1300 x T 600 x H 827 mm
- Farben: Korpus - RAL 7035, Front - RAL 5012

RAL 7035 Korpus
RAL 5012 Front



Tischwagen mit 2 Stahlblechschränken
2 Stahlblechschränke, 2 Fachböden.
Gewicht: 80 kg.
Art. Nr. 42744



Tischwagen mit 4 Schubladen
4 Schubladen, Blendenhöhe 4x 90 mm.
Ein Ablageboden.
Gewicht: 82 kg.
Art. Nr. 42741



Schubladen Vollauszug



Tischwagen mit 3 Schubladen
und einem Ablageboden
3 Schubladen, Blendenhöhe 2x 90 mm, 1x 180 mm
Gewicht: 75 kg
Art. Nr. 42745



Tischwagen mit 4 Schubladen und 1 Tür
4 Schubladen, Blendenhöhe 4x 90 mm.
Ein Ablageboden.
Gewicht: 95 kg.
Art. Nr. 42742



Tischwagen mit einem Stahlblechschrank
Ein Stahlblechschrank, ein Fachboden.
Gewicht: 65 kg.
Art. Nr. 42743



Tischwagen mit 6 Schubladen
6 Schubladen, Blendenhöhe 4x 90mm,
2x 180 mm.
Gewicht: 102 kg
Art. Nr. 42746

Werkbänke - Baukastensystem



Stabile Ausführung mit 50 mm starker Arbeitsplatte aus Buchenholz. Unterbauten können wahlweise rechts oder links montiert werden. Füße aus stabilem U-Stahlprofil mit Bodenplatte. Schubladen aus Stahlblech, rollengelagert, 90% Auszug. Tragkraft pro Schublade ca. 60 kg, mit durchgehender Kunststoffgriffleiste mit Beschriftungsmöglichkeit. Schubladen individuell unterteilbar, Innenmaß B 455 x T 610 mm. Verschließbar mit Zylinderschloss und Zentralverriegelung. Lieferung erfolgt in Einzel-Bauteilen zum Selbstaufbau, mit Montagematerial. Standardfarbe RAL 5012/7035. Belastung der Arbeitsplatte ca. 300 kg gleichmäßig verteilt.



RAL 5012

Werkbank Grundmodell

- 1 Werkbankplatte Art. Nr. 42411 oder Art. Nr. 42413
- 2 Werkbankfüße Art. Nr. 42531
- 1 Ablageboden Art. Nr. 23050 oder Art. Nr. 23049

Art.-Nr.	Höhe in mm	Breite in mm	Tiefe in mm	kg
42510	850	1500	750	63
42520	850	2000	750	80



RAL 5012 Front

RAL 7035 Korpus

Werkbank mit Schubladenbox

- 1 Werkbankplatte Art. Nr. 42411 oder Art. Nr. 42413
- 2 Werkbankfüße Art. Nr. 42531
- 1 Schubladenbox Art. Nr. 52533 (1x 100 mm, 2x 150 mm)
- 1 Ablageboden Art. Nr. 23050 oder Art. Nr. 23049

Art.-Nr.	Höhe in mm	Breite in mm	Tiefe in mm	kg
42705	850	1500	750	104,5
42706	850	2000	750	121,5



RAL 5012 Front

RAL 7035 Korpus

Werkbank mit Schubladenbox

- 1 Werkbankplatte Art. Nr. 42411 oder Art. Nr. 42413
- 2 Werkbankfüße Art. Nr. 42531
- 1 Schubladenbox Art. Nr. 52534 (4x 100 mm)
- 1 Ablageboden Art. Nr. 23050 oder Art. Nr. 23049

Art.-Nr.	Höhe in mm	Breite in mm	Tiefe in mm	kg
42707	850	1500	750	107
42708	850	2000	750	124



RAL 5012 Front

RAL 7035 Korpus

Werkbank mit Schubladenbox

- 1 Werkbankplatte Art. Nr. 42411 oder Art. Nr. 42413
- 1 Werkbankfuß Art. Nr. 42531
- 1 Schubladenbox Art. Nr. 52516 (1x 50 mm, 3x 100 mm, 1x 150 mm, 1x 200 mm)

Art.-Nr.	Höhe in mm	Breite in mm	Tiefe in mm	kg
42713	850	1500	750	128
42714	850	2000	750	143

Schubladenboxen

RAL 5012 Front

RAL 7035 Korpus

Alle Schubladen aus Stahlblech, rollengelagert, im Raster von 34 x 34 mm geschlitzt, Schubladenböden gelocht. 90 % Auszug, Tragkraft ca. 60 kg je Schublade. Innenmaß B 455 x T 610 mm. Mit Herausfallsicherung, Fixiereinstellung und Ausbaustellung. Individuell unterteilbar, durchgehende Griffleisten aus Kunststoff mit seitlichen Kunststoffkappen, Beschriftungsleiste mit auswechselbarem Papierstreifen und Transparentfolie.



- Einzel Schublade mit Gehäuse
- Blendenhöhe 150 mm
 - Nutzhöhe: 130 mm
 - Maße: H 200 x B 540 x T 700 mm
 - Gewicht: 12 kg
- Art. Nr. 52540



- Schubladenbox mit 2 Schubladen
- Blendenhöhe 2x 150 mm
 - Nutzhöhe: 300 mm
 - Maße: H 400 x B 530 x T 700 mm
 - Gewicht: 33 kg
- Art. Nr. 52542



- Schubladenbox mit 3 Schubladen
- Blendenhöhe 1x 50 mm, 1x 100 mm, 1x 150 mm
 - Nutzhöhe: 300 mm
 - Maße: H 400 x B 530 x T 700 mm
 - Gewicht: 36 kg
- Art. Nr. 52541



- Schubladenbox mit 3 Schubladen
- Blendenhöhe 1x 100 mm, 2x 150 mm
 - Nutzhöhe: 400 mm
 - Maße: H 500 x B 530 x T 700 mm
 - Gewicht: 41,5 kg
- Art. Nr. 52533



- Schubladenbox mit 4 Schubladen
- Blendenhöhe 4x 100 mm
 - Nutzhöhe: 400 mm
 - Maße: H 500 x B 530 x T 700 mm
 - Gewicht: 44 kg
- Art. Nr. 52534



- Schubladenbox mit 4 Schubladen
- Blendenhöhe 1x 50 mm, 2x 150 mm, 1x 200 mm
 - Nutzhöhe: 550 mm
 - Maße: H 650 x B 530 x T 700 mm
 - Gewicht: 48 kg
- Art. Nr. 52524



- Schubladenbox mit 6 Schubladen
- Blendenhöhe 2x 50 mm, 3x 100 mm, 1x 150 mm
 - Nutzhöhe: 550 mm
 - Maße: H 650 x B 530 x T 700 mm.
 - Gewicht: 54,5 kg
- Art. Nr. 52526



- Schubladenbox mit 5 Schubladen
- Blendenhöhe 1x 50 mm, 1x 100 mm, 1x 150 mm, 2x 200 mm
 - Nutzhöhe: 700 mm
 - Maße: H 800 x B 530 x T 700 mm
 - Gewicht: 67 kg
- Art. Nr. 52515



- Schubladenbox mit 6 Schubladen
- Blendenhöhe 1x 50 mm, 3x 100 mm, 1x 150 mm, 1x 200 mm
 - Nutzhöhe: 700 mm
 - Maße: H 800 x B 530 x T 700 mm
 - Gewicht: 71 kg
- Art. Nr. 52516



- Stahlblechschrank
- Zum Unterschrauben an eine Werkbank oder mit Abstellplatte als Beistellschrank
 - Türanschlag rechts oder links
 - Maße: H 800 x B 530 x T 700 mm
 - Gewicht: 36 kg
- Art. Nr. 40940

Werkbankzubehör



Werkbankplatten

- Buche, massiv
- Vollholz, speziell
- Fugenfest
- Riegelartig verleimt
- Schutzlasier
- gefast

Art. Nr.	Länge in mm:	Stärke in mm:	Tiefe in mm:
42410	1500	40	760
42411	1500	50	750
42412	2000	40	750
42413	2000	50	750
42414	1200	27	600
42417	1700	40	600



RAL 7035 Komplett

Einzelwerkbank mit Ablageboden & massiver riegelartig verleimter Buchenplatte, leichtgeölt & einer ADB-Lochwand.

• Maße: H 850 x B 2000 x T 750 mm
Art. Nr. 41961

Werkbankfüße und Zubehör

Werkbankfüße

- stabiles Vierkantrohr (50 x 50 x Stärke 2 mm)
- komplett geschweißt und pulverbeschichtet
- 3 unterschiedliche Höhen: 750, 800, 850 mm

Art. Nr.	Maße in mm Höhe x Tiefe	Gewicht in kg:	Farben, komplett
42536	750 x 700	9	RAL 7035
42535	750 x 700	9	RAL 5012
42516	800 x 700	9	RAL 7035
42531	800 x 700	9	RAL 5012
42537	850 x 700	9	RAL 7035
42534	850 x 700	9	RAL 5012



Werkbankfüße, höhenverstellbar

Höhenverstellbar in Stufen von 50 mm.

Art. Nr.	Maße in mm Höhe x Tiefe	Gewicht in kg:	Farben komplett
42538	600 - 1000 x 700	10	RAL 7035
42539	600 - 1000 x 700	10	RAL 5012



Alternativ auch mit Metallplatte, L 100 x B 50 mm, zum Verschrauben am Fußboden. Inklusiv Montagematerial.

Bodenplatten-Set mit Befestigungsmaterial:
Art. Nr. 42517



Bodengleiter aus Kunststoff mit Höhenausgleich.

Schubladeneinteilungen

Schlitzwände aus Stahlblech, pulverbeschichtet, Trennbleche aus verzinktem Stahlblech, Stärke 1 mm, in Lichtgrau RAL 7035, alle Kanten abgerundet. Für Schubladen mit Blendenhöhen 75, 80 und 100 mm.

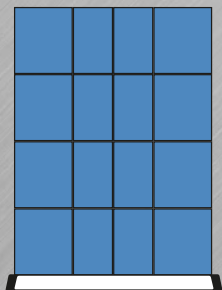

Schubladeneinteilung
3 Schlitzwände, H 60 x L 610 mm
6 Trennbleche, H 60 x L 133 mm
6 Trennbleche, H 60 x L 201 mm
Gewicht: 3 kg
Art. Nr. 21920

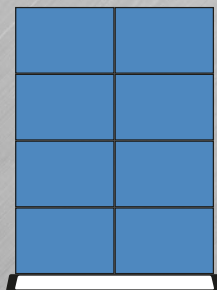

Schubladeneinteilung
1 Schlitzwand H 60 x L 610 mm
6 Trennbleche, H 60 x L 227 mm
Gewicht: 2 kg
Art. Nr. 21918

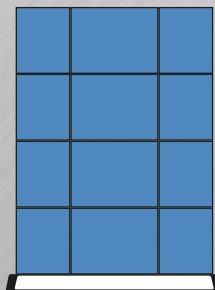

Schubladeneinteilung
2 Schlitzwände, H 60 x L 610 mm
6 Trennbleche, H 60 x L 125 mm
3 Trennbleche, H 60 x L 201 mm
Gewicht: 3 kg
Art. Nr. 21919

Ablageböden

- für alle Werkbänke mit zwei Werkbankfüßen
- aus 1,5 mm Qualitätsstahlblech mit Sicherheitsabkantungen an den Enden
- 2 Tiefen (350 oder 600 mm)

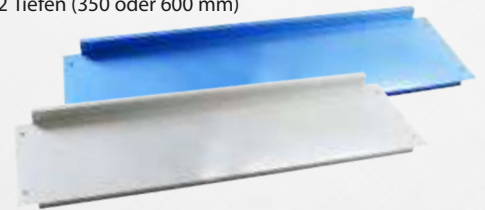

Art. Nr.	Maße in mm Tiefe x Breite	Gewicht in kg	Farben
23045	350 x 1250	6	RAL 7035
23050	350 x 1250	6	RAL 5012
23046	350 x 1750	8	RAL 7035
23049	350 x 1750	8	RAL 5012
23047	600 x 1250	7	RAL 7035
23043	600 x 1250	7	RAL 5012
23048	600 x 1750	9	RAL 7035
23044	600 x 1750	9	RAL 5012

Halterungen für Loch- und Schlitzplatten

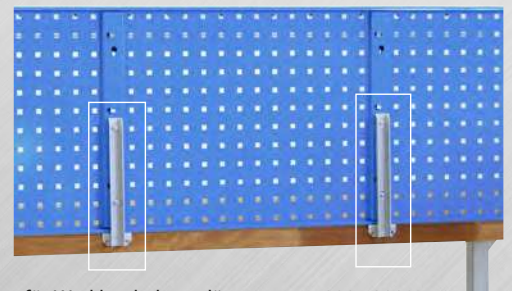

- für Werkbankplattenlängen von 1200 - 2000 mm
- komplett pulverbeschichtet
- Farbe RAL 7035

Empfohlene Anzahl der Halterungen:

- unter 1500 mm Werkbankplattenlänge - 2 Stück
- bei 1500 mm Werkbankplattenlänge - 3 Stück
- bei 2000 mm Werkbankplattenlänge - 4 Stück

Art. Nr.	Höhe	Gewicht in kg
23042	260 mm	0,5
23041	845 mm	1,4

Werkbänke „Eko“

Hohe Belastbarkeit durch Vierkantrohr 30 x 30 mm. Ganzmetall Ausführung. Ablagefläche unter der Arbeitsplatte: B 500 x T 580 x 585 mm mit 40 mm Aufkantung. Abstand Oberkante Tür- /Schubladenkasten bis Unterkante Arbeitsplatte: 150 mm. Massive Buchenplatte (L 1200 x B 600 x H 270 mm). In den Farben: Lichtgrau (RAL 7035)/ Lichtblau (RAL 5012)



- Werkbank „Eko 1“ mit 1 Tür
- Türfach mit 1 herausnehmbaren Boden (B 510 x T 590 x H 470 mm)
- Gesamtbelastung: max. 500 kg
- Gesamtmaße: L 1205 x B 600 x H 825 mm
- Gesamtgewicht: 45 kg
- Art. Nr. 41920



- Werkbank „Eko 1“ mit 3 Schubladen
- 3 Schubladen
- 2x Schubladen Blendenhöhe: 70 mm (inkl. Einteiler)
- 1x Großschublade Blendenhöhe: 180 mm (ohne Einteilervorbereitung)
- Schubladeninnenmaße: B 433 x T 538 mm
- max. Belastung pro Schublade: 35 kg
- Gesamtbelastung: max. 500 kg
- Gesamtmaße: L 1205 x B 600 x H 825 mm
- Gesamtgewicht: 59 kg
- Art. Nr. 41921



- RAL 7035 Korpus
- RAL 5012 Front

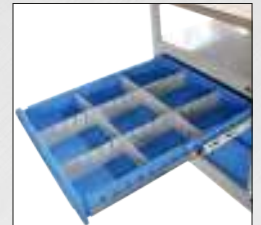

inkl. Schubladeneinteiler

Tischwagen „Eko“

Hohe Belastbarkeit durch Vierkantrohr 30 x 30 mm. Ganzmetall Ausführung. 4 Räder, Ø 125 mm / B 25 mm - zwei Lenkrollen mit Bremse und 2 Bockrollen. Praktischer Schiebebügel - Ø 25 mm. Ablagefläche unter der Arbeitsplatte: B 500 x T 580 x 585 mm mit 40 mm Aufkantung. Abstand Oberkante Tür- /Schubladenkasten bis Unterkante Arbeitsplatte: 115 mm. Massive Buchenplatte (L 1200 x B 600 x H 270 mm). In den Farben: Lichtgrau (RAL 7035)/ Lichtblau (RAL 5012)



- Tischwagen „Eko“ mit 1 Tür
- abschließbares Türfach mit 1 herausnehmbaren Boden
- Gesamtbelastung: max. 500 kg
- Gesamtmaße: L 1300 x B 600 x H 850 mm
- Gewicht: 76 kg
- Art. Nr. 41922



- RAL 7035 Korpus
- RAL 5012 Front

- Tischwagen „Eko“ mit 3 Schubladen
- 3 Schubladen
- 2x Schubladen Blendenhöhe: 90 mm
- 1x Großschublade Blendenhöhe: 180 mm
- Schubladeninnenmaße: BxT: B 433 x T 538 mm
- max. Belastung pro Schublade: 35 kg
- Gesamtbelastung: max. 500 kg
- Gesamtmaße: L 1300 x B 600 x H 850 mm
- Gewicht: 90 kg
- Art. Nr. 41923



Stabile Verarbeitung.



Lenkrollen mit Bremse.



Schubladen/Tür abschließbar.

Transportwagen

Hochwertige Ausführung. Stabile Rohr- und Rahmenkonstruktion. Hohe Belastungen möglich. Leichtgängige, große Räder - dadurch super wendig. 2x Lenkrollen (1x mit Bremse) und 2x Bockrollen. Abnehmbare Stirnwand (gesteckt). Boden und Stirnwand aus Holzplatten furniert.

- Transportwagen, klein
- Ladefläche: L 740 x B 500 mm
 - Ladekantenhöhe: 250 mm
 - Stirnwandhöhe: 400 mm
 - Stärke Holzplatten: 15 mm
 - Rohrdurchmesser: 22 mm
 - Rad-Ø 160 x B 30 mm
 - Traglast gesamt: 180 kg
 - Maße: L 950 x B 510 x H 93 mm
 - Gewicht: 22,7 kg
- Art. Nr. 19804



- Transportwagen, groß
- Ladefläche: L 1000 x B 600 mm
 - Ladekantenhöhe: 280 mm
 - Stirnwandhöhe: 400 mm
 - Stärke Holzplatten: 15 mm
 - Rohrdurchmesser: 22 mm
 - Rad-Ø 200 x B 45 mm
 - Maße: L 1160 x B 610 x H 970 mm
 - Gewicht: 29,1 kg
- Art. Nr. 19806



RAL 5012

Rahmen

- Transportwagen Doppelstirnwand
- Spanplatte furniert, 16mm stark
 - Ladekantenhöhe: 25 cm
 - beidseitige Metall-Griffstangen, 28,5 mm, pulverbeschichtet
 - große Vollgummireifen mit PVC-Felge
 - Rad-Ø 160 x B 25 mm
 - 2 Bockrollen, 2 Lenkrollen, mit Feststellbremse
 - Traglast gesamt: 180 kg
 - Ladefläche: ca. L 690 x B 500 x H 450 mm
 - Maße: L 910 x B 500 x H 930 mm
 - Gewicht: ca. 26 kg
- Art. Nr. 19808



Transportwagen mit Boden & 4 Holzwänden, flach

- Ladeboden und Seitenteile aus Spanplatte furniert, 16mm stark
 - Ladekantenhöhe: 265 mm
 - Metall-Griffstange Ø 28,5 mm, pulverbeschichtet
 - große Vollgummireifen mit PVC-Felge
 - Rad-Ø 160 x B 25 mm
 - 2 Bockrollen, 2 Lenkrollen mit Feststellbremse
 - Belastbarkeit/Flächenlast: bis 500 kg
 - Maße: L 1000 x B 500 x H 940 mm
 - Ladefläche: L 810 x B 445 x H 250 mm
 - Gewicht: ca. 29 kg
- Art. Nr. 19810



Transportwagen mit 2 Ablagen

- Spanplatte furniert, 16mm stark
 - einseitige Griffstange, 28,5 mm, pulverbeschichtet
 - große Vollgummireifen mit PVC-Felge
 - Rad-Ø 160 x B 25 mm
 - 2 Bockrollen, 2 Lenkrollen mit Feststellbremse
 - Traglast oben: 120 kg
 - Traglast gesamt: 400 kg
 - Gewicht: ca. 29 kg
 - Maße: L 970 x B 500 x H 960 mm
- Art. Nr. 19809



- Transportwagen mit Boden & 4 Holzwänden, hoch
- Ladeboden und Seitenteile aus Spanplatte furniert, 16mm stark
 - beidseitige Metall-Griffstangen, Ø 28,5 mm, pulverbeschichtet
 - große Vollgummireifen mit PVC-Felge
 - Rad-Ø 160 x B 25 mm
 - 2 Bockrollen, 2 Lenkrollen mit Feststellbremse
 - Belastbarkeit/Flächenlast: bis 180 kg
 - Maße: L 1020 x B 500 x H 940 mm
 - Ladefläche: L 720 x B 435 x H 450 mm
 - Gewicht: ca. 31 kg
- Art. Nr. 19812



Montagehilfswagen



2 Etagen
 • Abstand zwischen Etagen 650 mm
 • Maße: B 1000 x H 915 x T 500 mm
 • Gewicht: 28 kg
 Art. Nr. 21042



Riffelgummieinlage
 • Maße: L 990 x T 490 mm
 • Stärke: 3 mm
 • Farbe: schwarz
 Art. Nr. 99057



3 Etagen
 • Abstand zwischen Etagen 320 mm
 • Maße: B 1000 x H 915 x T 500 mm
 • Gewicht: 34 kg
 Art. Nr. 21044

- komplett pulverbeschichtet
- sehr stabil, für einen vielseitigen Einsatz
- mit Griff zum Schieben
- Vollgummibereifung, Rollenlagerung 40 mm
- 2 Lenkrollen mit Doppelstopp und 2 Bockrollen
- mit flüssigkeitsdichtem Wannensboden
- 2 Lenkrollen Ø 160 mm, gebremst
- 2 Bockrollen Ø 160 mm
- Bodenaufkantung 40 mm
- Belastbarkeit: pro Wanne 50 kg

RAL 5012 Komplett



4 Etagen
 • Abstand zwischen Etagen 320 mm
 • Maße: B 1000 x H 1250 x T 500 mm
 • Gewicht: 35 kg
 Art. Nr. 21098



Lenkrollen mit Bremse



Schiebegriff

Werkzeug-Wandschränke

Stabile Stahlblechkonstruktion. Pulverbeschichtet. Rückwand mit Vierkantlochung, Lochquadrate 10 x 10 mm. Abstand von Mitte zu Mitte 38 mm. Türen können wahlweise rechts oder links angeschlagen werden. Mit Zylinderschloss verschließbar.

Wandschrank mit Schublade

- sehr stabile Stahlkonstruktion, aus Qualitätsstahlblech gefertigt
- verstärkte Türen und 3-Punkt-Sicherheitsverriegelung
- 1 Schublade mit Vollauszug, Traglast ca. 10 kg
- 1 Fachboden, pulverbeschichtet
- Rückwand, Seitenwände und Türen mit Vierkantlochung
- Maße: H 755 x B 1050 x T 310 mm
- Farbe: Korpus Lichtgrau (RAL 7035) / Türen Lichtblau (RAL 5012)
- Gewicht: 43 kg
- Art. Nr. 52607

RAL 5012 Front

RAL 7035 Korpus



Schublade mit Teleskopschienen

Art. Nr. 52616 (B 873 x T 250 innen)

Längsteiler, verzinkt, Art. Nr. 52618 (L 245 x H 45 mm)



Fachboden einzeln
B 900 x T 275 mm
Art. Nr. 52617



Mit Fachböden und Schublade
nachrüstbar. Schublade mit
Längsteiler einteilbar.



RAL 7035 Korpus

RAL 5012 Front

Werkzeugwandschrank mit einer Tür

- Maße: H 750 x B 500 x T 200 mm
- mit einem verstellbaren Fachboden
- Rückwand Vierkantlochung
- Gewicht: 12 kg

Farbe: Lichtblau (RAL 5012) / Lichtgrau (RAL 7035)
Art. Nr. 52601

Farbe: Lichtgrau (RAL 7035)
Art. Nr. 52595

Fachboden, einzeln
Art. Nr. 99080



RAL 7035

Kompett



Werkzeugwandschrank
mit einer Tür inkl. 8-teiligem Hakenset
Art. Nr. 52604

RAL 7035 RAL 5012

Korpus Front

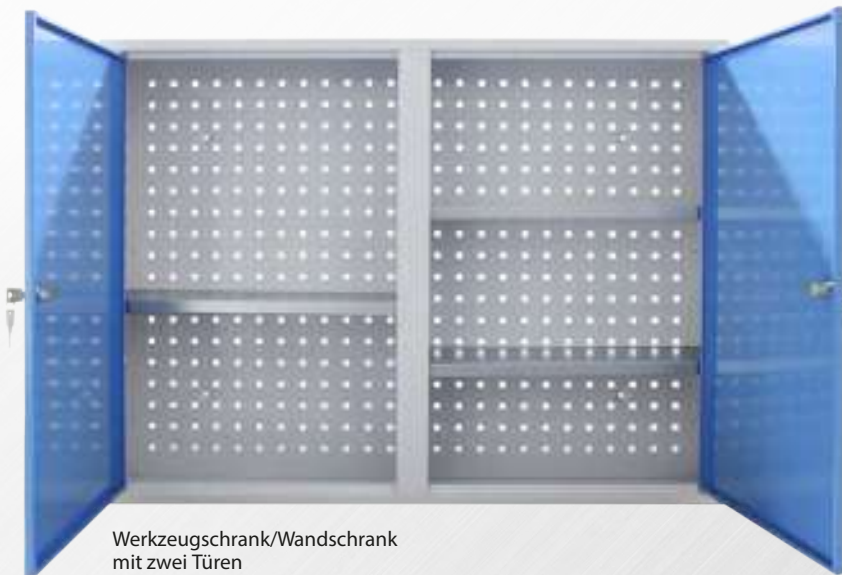

Werkzeugschrank/Wandschrank
mit zwei Türen

- mit 3 verstellbaren Fachböden
- Rückwand mit Vierkantlochung
- Maße: H 750 x B 1000 x T 200 mm
- Gewicht: 23 kg

RAL 7035 Korpus

RAL 5012 Front

Farbe: Lichtblau (RAL 5012) / Lichtgrau (RAL 7035)
Art. Nr. 52602



Fachböden höhenverstellbar



Fachboden, einzeln
Art. Nr. 99080



RAL 7035

Kompett

Farbe: Lichtgrau (RAL 7035)
Art. Nr. 52596



RAL 7035 Korpus

RAL 5012 Front



RAL 7035

Kompett

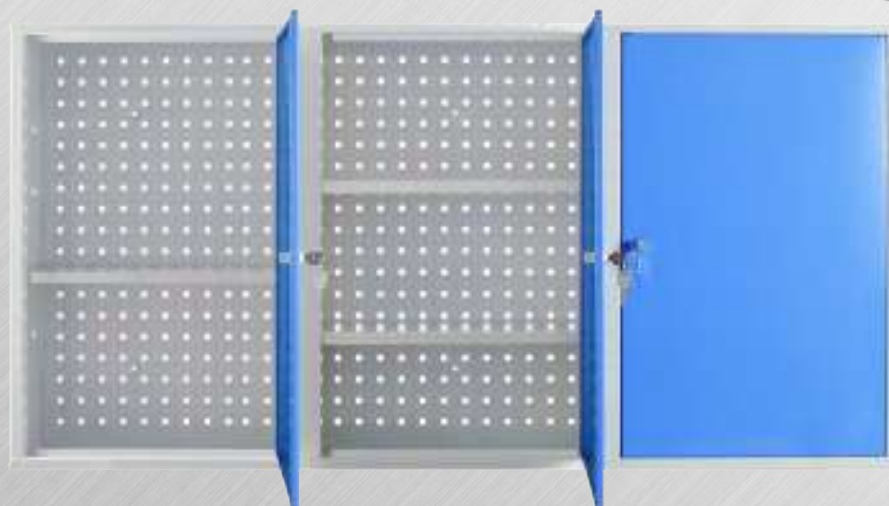

Werkzeugschrank/Wandschrank
mit drei Türen

- Maße: H 750 x B 1500 x T 200 mm
- Mit 4 verstellbaren Fachböden
- Rückwand mit Vierkantlochung
- Gewicht: 34 kg
- Türen können rechts oder links angeschlagen werden

Farbe: Lichtblau (RAL 5012) / Lichtgrau (RAL 7035)
Art. Nr. 52603

Farbe: Lichtgrau (RAL 7035)
Art. Nr. 52597

Wandschränke mit Rückwand, gelocht oder geschlitzt

Ganzmetallausführung. Aus 1,25 mm starken Qualitätsblech gefertigt. Komplett pulverbeschichtet somit kratz- und stoßfeste Oberfläche. Abschließbar (Zylinderschloß je 2 Schlüssel). Für hohe Belastungen ausgelegt.



RAL 7035



- Wandschrank, 2-türig, Lochrückwand
- Lochbleche mit 10 x 10 mm Lochung, 38 mm Lochabstand (passend für unsere Werkzeug-Haltesysteme)
 - Gesamtmaße: B 1190 x H 470 x T 200 mm
 - Nutzbares Volumen: B 1170 x H 460 x T 160 mm
 - Wandaufhängungspunkte: B 1065 x H 300 mm
 - Gewicht: 15 kg
- Art. Nr. 40856

- Wandschrank, 2-türig, Lochrückwand
- Lochbleche mit 10 x 10 mm Lochung, 38 mm Lochabstand (passend für unsere Werkzeug-Haltesysteme)
 - Gesamtmaße: B 1190 x H 470 x T 200 mm
 - Nutzbares Volumen: B 1170 x H 460 x T 160 mm
 - Wandaufhängungspunkte: B 1065 x H 300 mm
 - Gewicht: 15 kg
- Art. Nr. 40832



RAL 7016

RAL 7035

Anwendungsbeispiel. Lieferung ohne Haken.



RAL 7035



- Wandschrank, 2-türig, Schlitzrückwand
- ideal geeignet für Sichtlagerkästen bis Gr. 2 (B 116 x T 161 x H 75 mm)
 - Schlitzplattensystem mit Kiemenschlitzung
 - Gesamtmaße: B 1190 x H 470 x T 200 mm
 - nutzbares Volumen: B 1170 x H 460 x T 160 mm
 - Wandaufhängungspunkte: B 1065 x H 300 mm
 - Gewicht: 15 kg
- Art. Nr. 40858

- Wandschrank, 2-türig, Schlitzrückwand
- ideal geeignet für Sichtlagerkästen bis Gr. 2 (116 x 161 x 75 mm)
 - Schlitzplattensystem mit Kiemenschlitzung
 - Gesamtmaße: B 1190 x H 470 x T 200 mm
 - nutzbares Volumen: B 1170 x H 460 x T 160 mm
 - Wandaufhängungspunkte: B 1065 x H 300 mm
 - Gewicht: 15 kg
- Art. Nr. 40845



RAL 7016

RAL 7035

Anwendungsbeispiel. Lieferung ohne Sichtlagerkästen.



RAL 7016

RAL 7035

- Wandschrank, 2-türig, Lochrückwand
- 2 Türen, verstärkt und getrennt verschließbar (Lieferung mit je 2 Schlüsseln)
 - System-Loch-Rückwand 10 x 10 x 38 mm, passend für unsere Werkzeug System Haken
 - Ganzstahlausführung
 - Wandaufhängung-Wandaufhängungspunkte: B 835 x H 840 mm
 - pulverbeschichtet
 - komplett montiert
 - 2 Fachböden mit 5-facher Höhenverstellung
 - nutzbares Volumen: 2x B 495 x T 265 x H 955 mm
 - Gesamtmaße: B 1000 x T 300 x H 1000 mm
 - Gewicht: ca. 32 kg
- Art. Nr. 40855

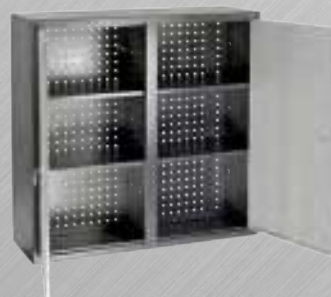



RAL 7035



RAL 7035

RAL 5012



RAL 7016

RAL 7035

Hängeschränke Mammut

- hochwertig pulverbeschichtet
- Ganzstahlkonstruktion.
- verstärkte Schiebetüren mit PVC-Griff
- Rückwand-Bohrungen zur Wandaufhängung
- fertig montiert (nur die Griffe müssen noch angeschraubt werden).
- Wand-Aufhängungspunkte: B 750 x H 155 mm
- Bohrungen Wand-Aufhängungspunkte: 6 mm
- maximales Öffnungsmaß der Türen: B 365 x 270 mm
- nutzbares Volumen: B 910 x T 235x H 315 mm
- Materialstärke: 1 mm
- Gesamtmaße: B 915 x T 300 x H 320 mm
- Gewicht: 12 kg
- Art. Nr. 41950 RAL 7035
- Art. Nr. 41948 RAL 7035/5012
- Art. Nr. 41949 RAL 7016/7035

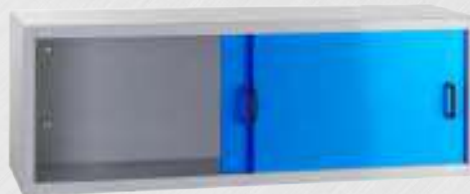

Doppel-Hängeschränke Mammut

- 4 Schiebetüren
- Hochwertig pulverbeschichtet
- Ganzstahlkonstruktion
- verstärkte Schiebetüren mit PVC-Griff
- Rückwand-Bohrungen für Wandaufhängung
- fertig montiert (bis auf die Griffe)
- Wand-Aufhängungspunkte: B 750 x H 473 mm
- Bohrungen Wand-Aufhängungspunkte: 6 mm
- maximales Öffnungsmaß der Türen: B 365 x H 270 mm
- nutzbares Volumen: B 910 x T 240 x H 315 mm
- Materialstärke: 1 mm
- Gesamtmaße: B 915 x T 295 x H 645 mm
- Gewicht: 22 kg
- Art. Nr. 41953 RAL 7035
- Art. Nr. 41957 RAL 7035/5012
- Art. Nr. 41956 RAL 7016/7035

RAL 7035



RAL 7016

RAL 7035

RAL 7035

RAL 5012



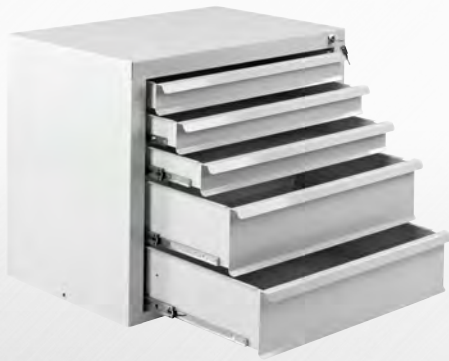

Schubladenschränke, 5 Laden		
Art.-Nr.	24776	24775
Blendenhöhe	3x 60 mm 2x 135 mm	3x 60 mm 2x 135 mm
Schubladeninnenmaß B x T	570 x 338 mm	570 x 338 mm
Maße B x T x H	700 x 435 x 600 mm	700 x 435 x 600 mm
Gewicht in kg	41	41
Farbe Laden	RAL 7035	RAL 5012
Farbe Korpus	RAL 7035	RAL 7035



Schubladenschränke, 6 Laden			
Art.-Nr.	24802	24778	24774
Blendenhöhe	3x 60 mm 3x 135 mm	3x 60 mm 3x 135 mm	3x 60 mm 3x 135 mm
Schubladeninnenmaß B x T	570 x 340 mm	570 x 340 mm	570 x 340 mm
Maße B x T x H in mm	700 x 435 x 750	700 x 435 x 750	700 x 435 x 750
Gewicht in kg	47,4	47,4	47,4
Farbe Laden	RAL 7035	RAL 7035	RAL 5012
Farbe Korpus	RAL 7016	RAL 7035	RAL 7035

Schubladenschränke „Mammut“
 Komplette Stahlausführung,
 pulverbeschichtet.
 Zentralschließung über Zylinderschloss
 mit 2 Schlüsseln.
 Kugelgelagerter Vollauszug der Schubladen.
 Sicherung gegen unbeabsichtigtes Öffnen
 (Widerstand bei der Endarretierung).
 Belastung pro Schublade: ca. 40 kg.
 Komplett vormontiert.
 Alle Schubladen sind für den Einsatz von
 Schubladeneinteiler vorbereitet.
 Werkzeugeinsätze separat erhältlich.



Schubladenschränke, 7 Laden			
Art.-Nr.	24805	24780	24773
Blendenhöhe	3x 60 mm 4x 135 mm	3x 60 mm 4x 135 mm	3x 60 mm 4x 135 mm
Schubladeninnenmaß B x T	570 x 338 mm	570 x 338 mm	570 x 338 mm
Maße B x T x H in mm	700 x 435 x 900	700 x 435 x 900	700 x 435 x 900
Gewicht in kg	58	58	58
Farbe Laden	RAL 7035	RAL 7035	RAL 5012
Farbe Korpus	RAL 7016	RAL 7035	RAL 7035



maxi

Schubladenschränke, 8 Laden			
Art.-Nr.	24803	24861	24771
Blendenhöhe	6x 65 mm 2x 145 mm	6x 65 mm 2x 145 mm	6x 65 mm 2x 145 mm
Schubladeninnenmaß B x T	570 x 405 mm	570 x 405 mm	570 x 405 mm
Maße B x T x H in mm	710 x 550 x 900	710 x 550 x 900	710 x 550 x 900
Gewicht in kg	66,5	66,5	66,5
Farbe Laden	RAL 7035	RAL 7035	RAL 5012
Farbe Korpus	RAL 7016	RAL 7035	RAL 7035



Schubladenschränke, 9 Laden		
Art.-Nr.	24782	24772
Blendenhöhe	3x 60 mm 6x 135 mm	3x 60 mm 6x 135 mm
Schubladeninnenmaß B x T	570 x 338 mm	570 x 338 mm
Maße B x T x H in mm	700 x 435 x 1200	700 x 435 x 1200
Gewicht in kg	75	75
Farbe Laden	RAL 7035	RAL 5012
Farbe Korpus	RAL 7035	RAL 7035



Universaleinteiler	
Art.-Nr.	Länge
24767	400 mm
24768	500 mm
24769	600 mm

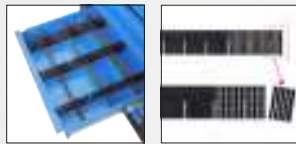

maxi

Schubladenschränke, 10 Laden			
Art.-Nr.	24804	24864	24770
Blendenhöhe	10x 65 mm	10x 65 mm	10x 65 mm
Schubladeninnenmaß B x T	570 x 400 mm	570 x 400 mm	570 x 400 mm
Maße B x T x H in mm	710 x 550 x 900	710 x 550 x 900	710 x 550 x 900
Gewicht in kg	72	72	72
Farbe Laden	RAL 7035	RAL 7035	RAL 5012
Farbe Korpus	RAL 7016	RAL 7035	RAL 7016

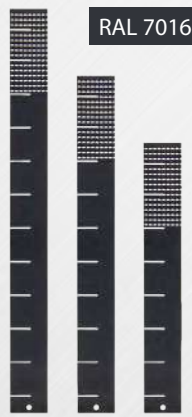

Flügeltürenschrank

in Anthrazitgrau (RAL 7016) / Feuerrot (RAL 3000)
oder Lichtgrau (RAL 7035)

Stabiler Metallkorpus, Rundkantendesign mit Metallsockel, 4 höhenverstellbare
Fachböden, 2-türig mit innenliegenden Scharnieren, verdecktes Schließgestänge
mit 2-fach-Verriegelung, Zylinderschloss mit 2 Schlüsseln.



Schrank XL-B

- Maße: H 1920 x B 1100 x T 380 mm
- Belastung je Fach: 50 kg
- Gewicht: 66 kg

Farbe: Anthrazitgrau (RAL 7016) /
Feuerrot (RAL 3000)
Art. Nr. 40915

Fachboden einzeln
Anthrazitgrau (RAL 7016)
Art. Nr. 99183

RAL 7016 Korpus

RAL 3000 Front



Farbe: Lichtgrau (RAL 7035)
Art. Nr. 40838

Fachboden einzeln
Lichtgrau (RAL 7035)
Art. Nr. 99083

RAL 7035

Komplett



Zylinderschloss mit 2 Schlüsseln

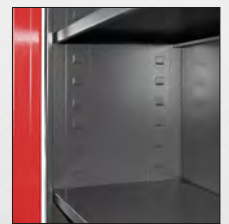

Fachböden höhenverstellbar



Schrank XXL

- Maße:
H 1920 x B 1100 x T 580 mm
- Belastung je Fach: 50 kg
- Gewicht: 78 kg

RAL 7016

Korpus

RAL 3000

Front

Farbe: Lichtgrau (RAL 7035)
Art. Nr. 40985

Fachboden einzeln:
Lichtgrau (RAL 7035)
Art. Nr. 99087

RAL 7035
Komplett



Farbe: Anthrazitgrau (RAL 7016) / Feuerrot (RAL 3000)
Art. Nr. 40913

Fachboden einzeln:
Anthrazitgrau (RAL 7016)
Art. Nr. 99079

Schrank XL-T, 2-türig

- Maße: H 1920 x B 780 x T 580 mm
- Belastung je Fach: 50 kg
- Gewicht: 63 kg



Farbe: Anthrazitgrau (RAL 7016) / Feuerrot (RAL 3000)
Art. Nr. 40893

Fachboden einzeln: Anthrazitgrau (RAL 7016)
Art. Nr. 99077

RAL 7016 RAL 3000
Korpus Front

Farbe: Lichtgrau (RAL 7035)
Art. Nr. 40837

Fachboden einzeln:
Lichtgrau (RAL 7035)
Art. Nr. 99084

RAL 7035
Komplett



Schrank L

- Maße: H 1920 x B 780 x T 380 mm
- Belastung je Fach: 50 kg
- Gewicht: 50 kg



Fachböden höhenverstellbar

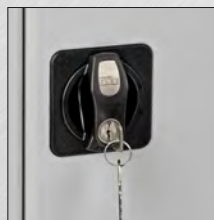

Zylinderschloss mit 2 Schlüssel

RAL 7035
Komplett

RAL 7016
Korpus

RAL 3000
Front

Farbe: Lichtgrau (RAL 7035)
Art. Nr. 40987

Fachboden einzeln: Lichtgrau (RAL 7035)
Art. Nr. 99086



Farbe: Anthrazitgrau (RAL 7016) / Feuerrot (RAL 3000)
Art. Nr. 40894

Fachboden einzeln: Anthrazitgrau (RAL 7016)
Art. Nr. 99082

Flügeltürenschränke

Schränke aus Qualitätsstahlblech, Schweißkonstruktion. Mit verstärkten Türen und 2-Punkt-Sicherheitsverriegelung. Mit Zylinderschloss und 2 Schlüsseln. 4 verstellbare, verzinkte Fachböden, Sicherheitsabkantungen, höhenverstellbar in 25 mm-Schritten. Tragkraft je Fachboden 50 kg, bei gleichmäßiger Belastung. Gewicht: 60 kg

Flügeltürschränke (H 1950 x B 950 mm)			
Art. Nr.	Tiefe in mm	Farbe Korpus	Farbe Front
40967	400	RAL 7035	RAL 7035
40959	500	RAL 7035	RAL 7035
40964	600	RAL 7035	RAL 7035
40960	400	RAL 7035	RAL 5012
40961	500	RAL 7035	RAL 5012
40958	600	RAL 7035	RAL 5012



Sicherheitszylinderschloss mit 2 Schlüsseln

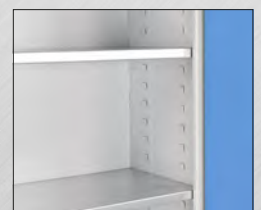

Fachböden verstellbar in 25 mm Schritten

Fachboden einzeln, verzinkt

Art. Nr.	Tiefe in mm
90242	400
90243	500
90244	600



Putzmittelschrank 2-türig

2 universell verstellbare Fachböden bilden insgesamt 5 Staufächer im Schrank. Inklusive Kleiderbügelhalter. Ideal zum Aufhängen von Kleidern oder Handfeger und Kehrschaufel.

- Verdecktes Schließgestänge
- Ganzstahl-Ausführung, komplett montiert
- Maße: H 1930 x B 800 x T 370 mm
- Belastung je Fach: 50 kg
- Gewicht: 50 kg

Art. Nr. 40934 - Anthrazitgrau (RAL 7016)/Rot (RAL 3000)
Art. Nr. 40935 - Lichtgrau (RAL 7035)



RAL 7035
Komplett



RAL 7016 Korpus
RAL 3000 Front



Metallschrank/Aktenschrank „Double“ 2er-Set

2er-Set
„Schrank in Schrank Lieferung!“



- Ganzstahlkonstruktion fertig montiert
- pulverbeschichtet und einbrennlackiert
- solide verschweißt
- je 2 Türen mit 2-fach Verriegelung
- Doppelverriegelung mit Zylinderschloss und jeweils 2 Schlüsseln
- innenliegende Scharniere und Schließgestänge
- Rundkanten-Design
- 4 Fachböden (universell verstellbar)
- mit PVC-Bodenschonern
- Lieferung erfolgt „Schrank in Schrank“



RAL 7035
Komplett

Schrank 1 : H 1960 x B 920 x T 440 mm
Nutzraum: H 1850 x B 910 x T 390 mm
Gewicht: 64 kg

Schrank 2 : H 1780 x B 800 x T 370 mm
Nutzraum: H 1670 x B 790 x T 360 mm
Gewicht: 49 kg
Art. Nr. 40688

Universalschrank

**Für Werkstatt
oder Büro!**

Korpus 1 mm Stahlblech, pulverbeschichtet, mit verstärkten Türen -Öffnungswinkel 180°, Fachböden höhenverstellbar, mit 3-Punkt-Verriegelung mit Sicherheitsschloss, 2-türig, Tragkraft 50 kg, Maße: H 1000 x B 950 x T 500 mm, Farbe: Lichtgrau (RAL 7035)



Bild	Art. Nr.	Anzahl Fachböden	Anzahl Schubladen	Gewicht in kg
	40846	2	-	48
Fachboden einzeln - Art. Nr. 90264				
	40854	2	10	95
Fachboden einzeln Art. Nr. 90259-1 Schublade einzeln Art. Nr. 40991				

RAL 7035 Komplet

Rollladenschränke

in Lichtgrau (RAL 7035)



Rollladenschrank

- Korpus aus 1 mm Stahlblech
- 4 höhenverstellbare Fachböden
- leise und leicht laufende Türen
- abschließbarer Rollladen aus Kunststoff
- mit höhenverstellbaren Füßen
- Zylinderschloss mit 2 Schlüsseln
- Maße: H 1950 x B 1000 x T 450 mm
- Gewicht: 61 kg

Art. Nr. 79110
Fachboden, einzeln
• Maße: L 850 x B 360 mm
Art. Nr. 90261



Fachböden höhenverstellbar



Zylinderschloss mit zwei Schlüsseln

Rollladenschrank

- nach innen laufende Jalousie-Türen
- 4 höhenverstellbare Fachböden
- vollverschweißte Konstruktion
- mit höhenverstellbaren Füßen
- hoch belastbar
- Maße: H 1950 x B 1200 x T 450 mm
- Gewicht: 65 kg

Art. Nr. 79120
Fachboden, einzeln
Maße: L 1050 x B 360 mm
Art. Nr. 90260

RAL 7035 Komplet



Rollladen-Beistellschrank

- 2 höhenverstellbare Fachböden
- mit höhenverstellbaren Füßen
- Maße: H 1050 x B 1200 x T 450 mm
- Gewicht: 40 kg

Art. Nr. 79140
Fachboden, einzeln
• Maße: L 1050 x B 360 mm
Art. Nr. 90260



Rollladen-Aufsatzschrank

- zur optimalen Ausnutzung der Raumhöhe
- Maße: H 500 x B 1200 x T 450 mm
- Gewicht: 24 kg

Art. Nr. 79160





RAL 7035
Komplett



Hergestellt in der EU



Schrank zur Lagerung von Chemikalien und Pflanzenschutzmitteln

- modernes Design mit Bogenkanten
- stabile pulverbeschichtete Stahlkonstruktion aus hochwertigem Stahlblech, Stärke 0,7 - 1,5 mm
- Oberflächenbehandlung - ausgebrannter Lack aus künstlichen Harz
- Sicherheitsverschluss, 2-riegelig, Zylinderschloss mit 2 Schlüsseln
- Belüftung über Lochbild an allen Seiten des Schrankes
- mit 4 Auffangwannen, in 28 mm Schritten höhenverstellbar
- Wannentraglast: 40 kg
- Wannenvolumen: 1x 33 und 3x 21 Liter
- Maße: H 1920 x B 920 x T 580 mm
- Gewicht: 85 kg

Art. Nr. 40729



Art.-Nr. 40727
Auffangwanne
Höhe: 50 mm



Art.-Nr. 40728
Auffangwanne
Höhe: 80 mm

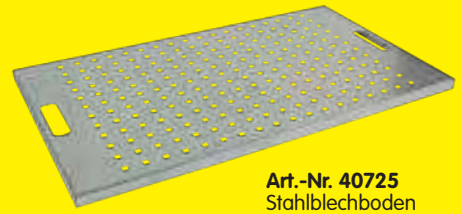

Art.-Nr. 40725
Stahlblechboden
gelocht



RAL 7035
Komplett



- Chemikalienschrank, halbhoch**
- Maße: H 1000 x B 1000 x T 500 mm
 - eine große herausnehmbare verzinkte Wanne
 - eine höhenverstellbare Auffangwanne
 - Gewicht: 55 kg
- Art. Nr. 40703



Flügeltürschränke für Sichtlagerkästen

Schrankmaß: H 1950 x B 710 x T 300 mm

Inklusive Fachböden & Sichtlagerkästen!



RAL 7035
Komplett

- Schrank aus Qualitätsblech (ohne Fachböden)
- komplett geschweißt
 - Maße: H 1950 x B 710 x T 300 mm
 - Fachmaß: B 690 x T 248 mm
 - mit verstärkten Türen, Öffnungswinkel 180°
 - mit Sicherheitszylinder und 2 Schlüsseln.
 - pulverbeschichtet
 - Gewicht: 45 kg
- Art. Nr. 40828



- 11 Fachböden
- 48x Sichtlagerkästen Gr. 3, blau (Art. Nr. 23395)
 - Gewicht: 77 kg
- Art. Nr. 40825



- 12 Fachböden
- 18x Sichtlagerkästen Gr. 2L, rot (Art. Nr. 23394)
 - 40x Sichtlagerkästen Gr. 3, blau (Art. Nr. 23395)
 - Gewicht: 79 kg
- Art. Nr. 40829

- Fachboden für Schrank Art. Nr. 40828
- verzinkte Fachböden mit Sicherheitsabkantungen
 - je Fachboden 50 kg Tragfähigkeit, bei gleichmäßig verteilter Last
- Art. Nr. 40824

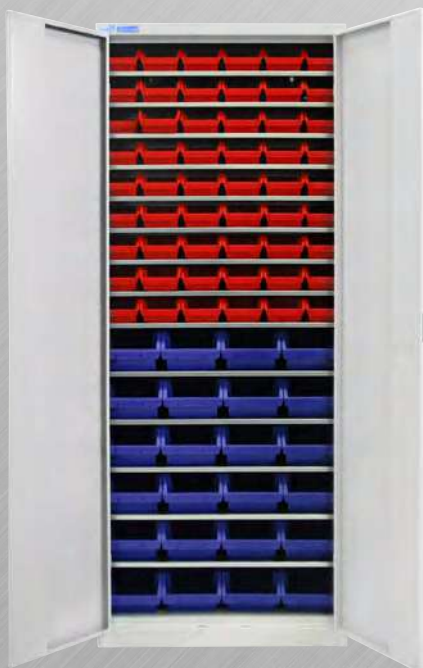

- 14 Fachböden
- 54x Sichtlagerkästen Gr. 2L, rot (Art. Nr. 23394)
 - 24x Sichtlagerkästen Gr. 3, blau (Art. Nr. 23395)
 - Gewicht: 83 kg
- Art. Nr. 40826

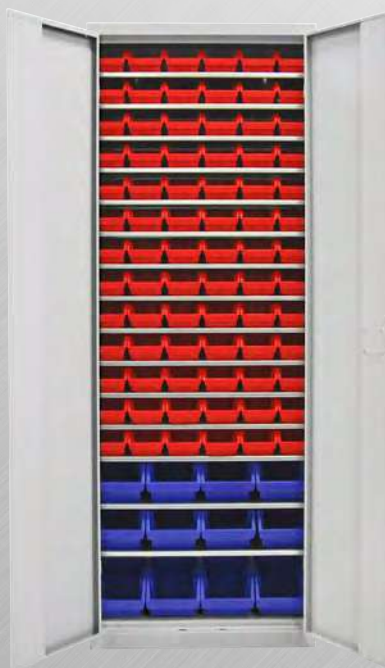

- 15 Fachböden
- 78x Sichtlagerkästen Gr. 2L, rot (Art. Nr. 23394)
 - 12x Sichtlagerkästen Gr. 3, blau (Art. Nr. 23395)
 - Gewicht: 85 kg
- Art. Nr. 40833

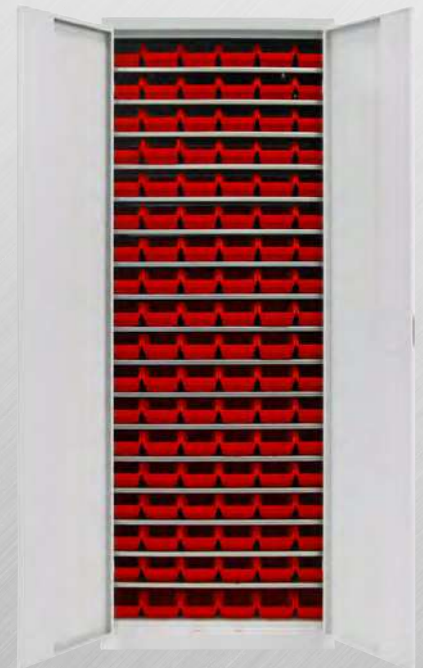

- 17 Fachböden
- 108x Sichtlagerkästen Gr. 2L, rot (Art. Nr. 23394)
 - Gewicht: 90 kg
- Art. Nr. 40827

Schrank mit Schlitzplatte

Komplette Werkzeug-System-Rückwand, passend für handelsübliche Sichtlagerkästen bis 33,5 cm Länge. Schrankmaße: H 1930 x B 780 x T 380 mm



- Pulverbeschichtete Ganzstahlkonstruktion
- Fertig montiert
- 2-türig, Zylinderschloss
- 2-fach-Verriegelung
- 27x Fachbodenverstellung
- Schlitzwand 3x verstärkt
- Gewicht: 43 kg
- Art. Nr. 40521

RAL 7035 Komplett



Zylinderschloss mit 2-fach-Verriegelung

Inklusive Sichtlagerkästen!



- Schlitzwand 3x verstärkt
- pulverbeschichtete Ganzstahlkonstruktion
- 2-türig
- Zylinderschloss mit 2-fach-Verriegelung
- 27x Fachbodenverstellung
- fertig montiert
- 50x Sichtlagerkästen Gr. 2, rot (Art. Nr. 23393)
- Maße Sichtlagerkästen: L 116 x T 161 x H 75 mm
- Gesamtmaße: B 780 x T 380 x H 1930 mm
- Gewicht: 45 kg
- Art. Nr. 40522



RAL 7035 Komplett

Systemschrank

- ein Wertfach mit Sicherheitsschloss
- 16 kugelgelagerte Schubladen, Vollauszug, Blendenhöhe 80 mm
- Wertfach und Schubladen rechts oder links montierbar
- Tragkraft pro Schublade 35 kg
- Schubladeninnenmaß: B 400 x T 410 mm
- mit Kunststoffgriffleiste, Beschriftungsstreifen und seitlichen Kunststoffkappen
- linke Seite - vier höhenverstellbare Fachböden in Schritten von 25 mm, Fachmaß B 450 x T 450 mm,
- 3-riegeliger Sicherheitsverschluss mit Zylinderschloss und 2 Schlüsseln
- Türen mit Verstärkung
- Maße: H 1950 x B 950 x T 500 mm
- Gewicht 120 kg
- Art. Nr. 40984



kugelgelagerte Schubladen mit Vollauszug

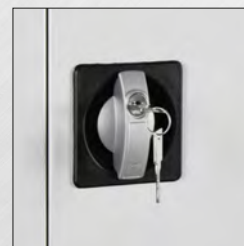

Zylinderschloss mit 2 Schlüsseln



3-riegeliger Sicherheitsverschluss



Schubladenschrank SLS 3x20

- pulverbeschichtet
- Rundkantendesign
- Qualitätsstahlblech
- 2-Punkt-Sicherheitsschloss
- insgesamt 60 Schubladen
- 36 Schubladen:
Nutzmaße: B 220 x T 310 x H 60 mm
- 24 Schubladen:
Nutzmaße: B 220 x T 310 x H 95 mm
- Metall Materialstärke: 1 mm
- Gesamtmaße: B 800 x T 410 x H 1790 mm
- Farbe: Lichtgrau (RAL 7035)
- Gewicht: 130 kg

Art. Nr. 40662

RAL 7035

Komplett



Schubladenschränke

2-türig, Zentralverschluss über Zylinderschloss mit 2 Schlüsseln und 2-Punkt-Verriegelung, verdecktes Schließgestänge, Schubladen mit Beschriftungskartenhalter und Auszugendanschlag (verhindert das ungewollte komplette Herausziehen der Schubladen), Metallstärke 1 mm, Lichtgrau (RAL 7035), Rundkantendesign, komplett vormontiert.



RAL 7035

Komplett



Schubladenschrank SLS

- pulverbeschichtet
- Rundkantendesign
- Qualitätsstahlblech
- 2-Punkt-Sicherheitsschloss
- insgesamt 27 Schubladen und 3 Zwischenböden
- Fachböden, 14-fach höhenverstellbar
- Fachbodenmaß: B 790 x T 350 mm
- Materialstärke: 1 mm
- Gesamthöhe der Fachböden: 920 mm
- 15 Schubladen Nutzmaße: B 220 x T 310 x H 60 mm
- 12 Schubladen Nutzmaße: B 220 x T 310 x H 95 mm
- Gesamtmaße: B 800 x T 410 x H 1790 mm
- Farbe: Lichtgrau (RAL 7035)
- Gewicht: 90 kg
- Art. Nr. 40648

Schubladenschrank 2x20 PLUS

- pulverbeschichtet
- Rundkantendesign
- Qualitätsstahlblech
- 2-Punkt-Sicherheitsschloss
- insgesamt 40 Schubladen und 1 Ablageboden
- Maße Stauraum Ablageboden: B 770 x T 350 x H 330 mm
- 20 Schubladen, Nutzmaße: B 225 x T 320 x H 60 mm
- 20 Schubladen, Nutzmaße: B 455 x T 320 x H 60 mm
- Metall Materialstärke: 1 mm
- Gesamtabmessungen: B 800 x T 400 x H 1790 mm
- Farbe: Lichtgrau (RAL 7035)
- Gewicht: 123 kg
- Art. Nr. 40650



Spind/Garderobenschränke Regular, 2-türig

Art.-Nr.	40880	40882	40884	40886	40888	40890	40891
Farbe Türen	RAL 2008	RAL 1021	RAL 3000	RAL 7001	RAL 5012	RAL 7016	RAL 7035
Farbe Korpus	RAL 7035	RAL 7035	RAL 7035	RAL 7035	RAL 7035	RAL 7035	RAL 7035

- mit Sockel und verstärkten Türen
- pulverbeschichtet
- Fachboden oben mit Bügelleisten und zwei S-Haken je Schrankfach
- Zylinderschloss
- Lüftungsschlitze oben und unten
- Maße: H 1780 x B 600 x T 500 mm
- Gewicht: ca. 38 kg



Garderoben-schränke

2 & 3-türig



Spind/Garderobenschränke Regular, 3-türig

Art.-Nr.	40900	40903	40904	40906	40908	40911
Farbe Türen	RAL 1021	RAL 3000	RAL 7001	RAL 5012	RAL 7016	RAL 7035
Farbe Korpus	RAL 7035	RAL 7035	RAL 7035	RAL 7035	RAL 7035	RAL 7035

- 3-türig, einzeln verschließbar
- Zylinderschloss
- Pro Abteil eine Hutablage und eine Kleiderstange mit 2 Haken
- pulverbeschichtetes Qualitätsstahlblech
- mit Sockel und verstärkten Türen
- Lüftungsschlitze oben und unten
- Maße: H 1775 x B 890 x T 500 mm
- Gewicht: 55 kg



Wertfachschränke

RAL 7035

Komplett



Wertfachschrank mit 6 Fächern
 • Maße: H 1800 x B 600 x T 490 mm
 • Fachmaß: H 560 x B 250 x T 460 mm
 • Gewicht: 38 kg
 Art. Nr. 40952



Wertfachschrank mit 15 Fächern
 • Maße: H 1800 x B 900 x T 490 mm
 • Fachmaß: H 320 x B 250 x T 460 mm
 • Gewicht: 62 kg
 Art. Nr. 40951



Wertfachschrank mit 20 Fächern
 • Maße: H 1800 x B 1200 x T 490 mm
 • Fachmaß: H 320 x B 250 x T 460 mm
 • Gewicht: 82 kg
 Art. Nr. 40950

Wertfach/Schließfach-Würfelboxen Viele Kombinationen möglich!



Sockel mit Füßen
 Art. Nr. 41213

Sockel
 Art. Nr. 41222



Vielfach kombinierbar!

Wertfach/Schließfach-Würfelbox mit Stahltür		
Maße: H 400 x B 400 x T 400 mm		
Farbe Korpus: Lichtgrau (RAL 7035), Gewicht: 9 kg		
Farbe Tür	Art. Nr. Drehriegelschloss für Vorhängeschloss	Art. Nr. Zylinderschloss mit 2 Schlüsseln
RAL 7035	41205	41200
RAL 7016	41206	41201
RAL 5010	41207	41202
RAL 3020	41209	41203
RAL 5012	41210	41204
RAL 6011	41211	41212

Optional mit:
 Hauptschlüssel Art. Nr. 94009
 Etikettenhalter Art. Nr. 41221
 Montagesatz Art. Nr. 41208
 Fachboden aus verzinktem Stahlblech.
 Art. Nr. 41223

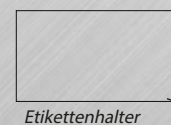

Etikettenhalter

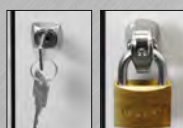

Wahlweise mit Zylinderschloss oder Drehriegelschloss mit Verdrehsicherung für Vorhängeschloss.





Wertfach/Schließfach-Würfelbox mit Sichtscheibe		
Maße: H 400 x B 400 x T 400 mm		
Farbe Korpus: Lichtgrau (RAL 7035), Gewicht: 9 kg		
Farbe Tür	Art. Nr. Drehriegelschloss für Vorhängeschloss	Art. Nr. Zylinderschloss mit 2 Schlüsseln
RAL 7035	41242	41236
RAL 7016	41243	41237
RAL 5010	41244	41238
RAL 3020	41245	41239
RAL 5012	41246	41240
RAL 6011	41247	41241

Lieferung ohne Vorhängeschloss. Türen können wahlweise rechts oder links angeschlagen werden.

Montagematerial (optional)
Art. Nr. 41208



Wertfach/Schließfach-Würfelbox mit Sichtscheibe		
Maße: H 400 x B 250 x T 400 mm		
Farbe Korpus: Lichtgrau (RAL 7035), Gewicht: 7,5 kg		
Farbe Tür	Art. Nr. Drehriegelschloss für Vorhängeschloss	Art. Nr. Zylinderschloss mit 2 Schlüsseln
RAL 7035	41318	41312
RAL 7016	41319	41313
RAL 5010	41320	41314
RAL 3020	41321	41315
RAL 5012	41322	41316
RAL 6011	41323	41317



Wertfach/Schließfach – kleine Ausführung		
Maße: H 400 x B 250 x T 400 mm		
Farbe Korpus: Lichtgrau (RAL 7035), Gewicht: 7,5 kg		
Farbe Tür	Art. Nr. Drehriegelschloss für Vorhängeschloss	Art. Nr. Zylinderschloss mit 2 Schlüsseln
RAL 7035	41306	41300
RAL 7016	41307	41301
RAL 5010	41308	41302
RAL 3020	41309	41303
RAL 5012	41310	41304
RAL 6011	41311	41305

Ein MUSS für alle Schulen, Universitäten & alle anderen Bildungs- oder Sozialen Einrichtungen.

Für Notebook, Laptop, Tablet, Smartphone & Co.

Sicher aufbewahren und gleichzeitig laden, in festen oder mobilen Schränken!



Farbe: RAL 7035, Lichtgrau



Sicheres Zylinderschloss



Innenfach mit Stromversorgung



Notebook-Schrank

- kompakte stabile Stahlkonstruktion, geschweißt
- hochwertige Pulverbeschichtung
- Maße: H 1800 x B 400 x T 500 mm
- Gewicht: 65 kg
- Fachgröße: H 87 x B 338 x T 385 mm
- mit Stromversorgung (auf Anfrage auch ohne Stromversorgung möglich)
- optimale Belüftung durch Öffnungen im Schrankdeckel und im Sockel
- Fachböden gelocht
- Rückwand mit Abstandhaltern zur optimalen hinteren Belüftung
- sehr stabile Scharniere, im Korpus bündig als sicherer Aufbruchschutz
- Türöffnungswinkel: 180°
- Zylinderschloss mit zwei Schlüsseln
- Hauptschlüssel möglich

RAL 7035 Komplett



Tablet-Wagen in einer speziellen Ausführung



RAL 7035 Komplett



Tablet-Wagen

- Anschluss zum Aufladen von einem Notebook.
- 2 Kabel mit IEC C5 und IEC C7 Ausgang.
- 32 Ausgänge für USB-Kabel zum Anschluss von Tablets.
- Ausgänge sind durchnummeriert.
- Größe der Tablets: bis 12 x 205 x 295 mm ≈ 12,2"
- Ein Fachboden (100 x 520 x 340 mm)
- 4 Lenkrollen, 2 davon mit Bremse, Ø 100 mm, kugelgelagert, 150 kg Traglast pro Rolle, verfärbungsfrei
- Rammschutz an den Ecken, dadurch keine Beschädigung von Wänden und Türen
- Abdeckplatte Melaminharz beschichtet, 18 mm stark, mit schwarzem Umleimer
- Tür mit 2-Punkt-Sicherheitsverschluss, Zylinderschloss mit 2 Schlüsseln
- Belüftungsöffnungen an den Seitenwänden und der Rückwand
- 3 m langes Zuleitungskabel
- stabile Stahlgriffe zum leichten Rangieren

Art. Nr. 40795



Jeder USB-Ausgang verfügt über eine LED, die das korrekte Arbeiten zeigt.

Notebook-Wägen in verschiedenen Ausführungen



Farbbeispiel

Notebook-Wagen

- sehr kompakte Stahlblechausführung mit stabiler Unterkonstruktion, verwindungssteif und hochbelastbar
- Fächer mit separater Stromversorgung zum Laden der mobilen Geräte
- 4 Lenkrollen, 2 davon mit Feststellbremse, Rad-Ø 100 mm, kugelgelagert, grauer verfärbungsfreier Gummi, dadurch keine Spuren auf dem Boden
- Belüftung durch Öffnungen an den Seitenwänden und der Rückwand
- melaminharzbeschichtete Abdeckplatte mit Umleimer
- je ein stabiler Stahlgriff auf beiden Seiten
- Tür mit 2-Punkt-Verriegelung und Zylinderschloss, abschließbar
- jeder Wagen verfügt über eine 2 m lange Zuleitung und einen Ein- und Ausschalter
- je nach Ausführung Unterbringung von 10 bis 30 Laptops
- maximale Größe der Laptops: 90x340x470 mm ≈ 17"
- pulverbeschichtet,
- Farbe: Lichtgrau (RAL 7035) - weitere Farben auf Anfrage möglich

Die Wagen sind gemäß der Europäischen Direktive 2001/95eg zertifiziert.



Hohe Arbeitssicherheit -
für uns essenziell!



Mit Kastenschloss. Sicherer Verschluss durch Zweipunktverriegelung, Zylinderschloss mit 2 Schlüsseln.



Schukosteckdosen sind mit Sicherungen gegen Überlastung abgesichert.



Ergonomische Handgriffe ermöglichen ein leichtes Rangieren.

Notebook-Wägen

Art. Nr.	Anzahl Fächer	Höhe in mm	Breite in mm	Tiefe in mm	Gewicht in kg
40792	10	1250	530	500	47
40793	16	1060	920	500	67
40794	30	1250	1310	500	107
40795	32+ein Laptop	1050	730	440	49



Mit Kastenschloss. Sicherer Verschluss durch Zweipunktverriegelung, Zylinderschloss mit 2 Schlüsseln.



Stabile kugelgelagerte Rollen, 2 mit Bremse, Ø 100 mm, gewährleisten leichten sicheren Lauf. Grauer Gummi ist verfärbungsfrei, keine Spuren auf Parkett oder Linoleum. Rammschutz verhindert Beschädigungen an Türen und Wänden.



RAL 7035
Komplett

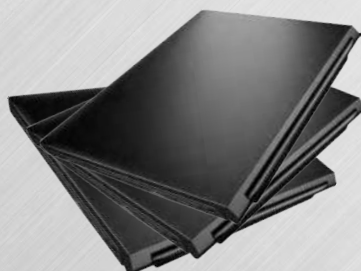

Schubladencontainer SC5

- 5 Schubladen
- Nutzmaß: B 230 x T 320 x H 40 mm
- Gesamtmaße: B 273 x T 340 x H 255 mm
- Gewicht: 4,5 kg
- Art. Nr. 40607



Schubladencontainer SC8

- 7 Schubladen
- Nutzmaße: B 230 x T 320 x H 80 mm
- 1 Schublade
- Nutzmaß: B 230 x T 320 x H 40 mm
- Gesamtmaße: B 279 x T 340 x H 740 mm
- Gewicht: 9,8 kg
- Art. Nr. 40608



Schubladencontainer SC15

- 15 Schubladen
- Nutzmaße: B 230 x T 320 x H 40 mm
- Gesamtmaße: B 279 x T 340 x H 740 mm
- Gewicht: 11,1 kg
- Art. Nr. 40609



Alle Schubladencontainer haben eine hochwertige Pulverbeschichtung. Herausnehmbare transparente PVC-Schubladen. Sicherheitsanschlag gegen ungewolltes vollständiges Herausziehen. Geschützte Front-Beschriftungsleisten. Leichtlauf durch PVC-Gleitschienen. Belastbarkeit pro Auszug - 5 kg. Farbe: Lichtgrau (RAL 7035)

RAL 7035 Komplet



Schubladencontainer SC3x9

- 27 Schubladen
- Nutzmaße: B 230 x T 320 x H 80 mm
- Gesamtmaße: B 795 x T 340 x H 880 mm
- Gewicht: 28,2 kg
- Art. Nr. 40613



Schubladencontainer SC3x21

- 63 Schubladen
- Nutzmaße: B 230 x T 320 x H 40 mm
- Gesamtmaße: B 795 x T 340 x H 1007 mm
- Gewicht: ca. 38 kg
- Art. Nr. 40615

Schubladenboxen mit stabilem Metallkorpus. Hochwertige Pulverbeschichtung. Verchromte Etikettenhalter und ein Bügelgriff an jeder Schublade. Belastbarkeit pro Auszug 5 kg. In den Farben Lichtgrau (RAL 7035) und Anthrazitgrau (RAL 7016)/Feuerrot (RAL 3000) erhältlich.



Schubladenbox 5 A4

- 5 Schubladen
- Schubladenmaß: B 225 x T 325 x H 50 mm
- Gesamtmaße: B 275 x T 340 x H 340 mm
- Gewicht: 6 kg
- Art. Nr. 40308 (anthrazitgrau/feuerrot)
- Art. Nr. 40307 (lichtgrau)

RAL 7016 Korpus

RAL 3000 Front

Schubladenbox 10 A4

- 10 Schubladen
- Schubladenmaß: B 225 x T 335 x H 50 mm
- Gesamtmaße: B 275 x T 340 x H 630 mm
- Gewicht: 11,8 kg
- Art. Nr. 40310 (anthrazitgrau/feuerrot)
- Art. Nr. 40309 (lichtgrau)

RAL 7035 Komplet

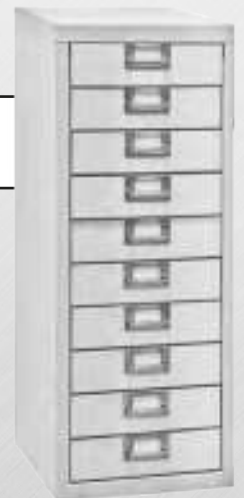

Hängeregisterschränke

Robuste Ausführung, pulverbeschichtet. Einteilung des Schrankes in 4 gleichgroße Auszüge, passend für handelsübliche Hängeregister und Sammelmappen DIN A4 quer. Teleskopvollauszug. Zentralschließung mit Zylinderschloss und Sicherheitssperre (es kann immer nur eine Schublade geöffnet werden). Farbe Lichtgrau (RAL 7035)

RAL 7035 Komplet

4-schübig

- Maße: H 1130 x B 470 x T 625 mm
- Belastbarkeit pro Schublade: 40 kg
- Gewicht: 50 kg
- Art. Nr. 40808



4-schübig, 2-reihig

- Maße: H 1295 x B 770 x T 635 mm
- Belastbarkeit pro Schublade: 40 kg
- Gewicht: 80 kg
- Art. Nr. 40804

Stahlrohrtische

Melaminbeschichtete Tischplatte, Stärke 25 mm mit 2 mm Umleimerkante. Bodenausgleichsschrauben bis 20 mm verstellbar. Pulverbeschichtet. Geschweißtes Stahlrohrgestell (30 x 30 mm).



Stahlrohrtische

Art. Nr.	Maße B x T x H in mm:	Gewicht in kg:
78510	800 x 800 x 750	18,5
78530	1200 x 800 x 750	28
78520	1600 x 800 x 750	33
78550	2000 x 800 x 750	39



RAL 7035

Komplett



Stahlrohrechtecke

Art. Nr.	Maße B x T x H in mm:	Ecke	Gewicht in kg:
78560	2000 x 1200 x 750	links	75
78570	2000 x 1200 x 750	rechts	75

Sitzbänke

Gestell Vierkantrrohr: 30 x 30 x 3 mm
Holzplattenstärke: 20 mm

Garderobenbänke

Art. Nr.	Länge in mm	Breite in mm	Höhe in mm	Gewicht in kg
40820	2000	400	420	25
40821	1500	400	420	20
40822	1000	400	420	15



RAL 7016 Gestell



Garderobenbänke unverzichtbar in jeder Umkleide

Gestell Vierkantrrohr: 30 x 30 x 3 mm
Holzplattenstärke: 20 mm
Schuhabstellrosthöhe vom Boden: 125 mm

Garderobenbänke mit Schuhabstellrost

Art. Nr.	Länge in mm	Breite in mm	Höhe in mm	Gewicht in kg
40720	2000	400	420	30
40721	1500	400	420	25
40722	1000	400	420	20



RAL 7016 Gestell

Klassischer Stapelstuhl (Besucherstuhl)

- schwarzes pulverbeschichtetes 4-Fuß-Stahlgestell
- Bezug 100% strapazierfähiges Polyester.
- ergonomische Rückenlehne, schwarz, gepolstert
- Gesamtmaße: B 540 x T 600 x H 780 mm
- Belastbarkeit: bis 120 kg
- Kunststoffgleiter
- Gewicht: 5 kg
- Art. Nr. 41164



Eleganter Konferenzstuhl

- graues pulverbeschichtetes 4-Fuß-Stahlgestell
- doppelseitige Armlehne & gepolsterte Sitzfläche
- ergonomische Rückenlehne
- Farbe Bezug: schwarz
- Kunststoffgleiter
- Belastbarkeit: bis 120 kg
- Gesamtmaße: B 520 x T 550 x H 820 mm
- Gewicht: 6 kg
- Art. Nr. 41165



Wertstoff-Sortiersystem aus Stahlblech in verschiedenen Ausführungen

Die Container sind für unterschiedliche Abfälle vorgesehen, welche im Innenbereich anfallen. Selbstschließende Deckel verhindern das Austreten unangenehmer Gerüche. Die Abfälle werden in bis zu 120 Liter großen Entsorgungsbeuteln gesammelt. (Beutel sind nicht im Lieferumfang enthalten.) Die verzinkten herausnehmbaren Auffangbehälter sind enthalten.

- Maße: H 1220 x T 450 mm
- Größe Abfallsäcke: max. 120 l
- manuell betätigbare Einwurfsklappe, selbstschließend - dadurch feuerhemmend
- Einwurfsklappen farblich gekennzeichnet
- Lagerung der Beutelhalterung auf Teleskopschienen
- Tragkraft bei Volllauszug: ca. 40 kg
- abschließbar mit Drehriegelschloss

hygienisch – geruchsfrei



Einfacher Wertstoffbehälter
Maße: H 1220 x T 450 x B 400 mm



Zweifacher Wertstoffbehälter
Maße: H 1220 x T 450 x B 800 mm



Dreifacher Wertstoffbehälter
Maße: H 1220 x T 450 x B 1200 mm



RAL 7035
Komplet



Aufkleber zur Kennzeichnung der Behälter liegen bei.

Modell	Art. Nr.	Maße H x B x T in mm:	Gewicht in kg:	Beschreibung
	45440	1220 x 400 x 450	23	Inkl. einem Müllbeutelhalter
	45441	1220 x 400 x 450	27	Inklusive einem verzinkten Behälter
	45442	1220 x 800 x 450	40	inkl. zwei Müllbeutelhalter
	45443	1220 x 800 x 450	50	inkl. zwei verzinkten Behältern
	45444	1220 x 800 x 450	45	inkl. einem Müllbeutelhalter und einem verzinkten Behälter
	45445	1220 x 1200 x 450	58	inkl. drei Müllbeutelhalter
	45446	1220 x 1200 x 450	71	inkl. drei verzinkten Behältern
	45447	1220 x 1200 x 450	63	inkl. zwei Müllbeutelhalter und einem verzinkten Behälter
	45448	1220 x 1200 x 450	67	inkl. einem Müllbeutelhalter und zwei verzinkten Behältern

Sicherheits- Putzwollkasten

Zur Verhütung von Explosions -
schäden mit selbstschließendem
Schrägdeckel mit Pendelwippe.

RAL 3000
Komplett



Art. Nr. 22531

- stabile 1 mm-Stahlblechkonstruktion
- Maße: H 680 x B 400 x T 400 mm
- Gewicht: ca. 10 kg
- selbstschließender Deckel
- kein selbstständiges Entflammen im Behälter
- abnehmbares Oberteil
- Bodengleiter aus Kunststoff
- mit Tragegriffen



Art. Nr. 22530



RAL 7035
Komplett

Fassregale in zwei Ausführungen

Stabile Ausführung durch 4-Kant-Rohre (30 x 20, Stärke 2 mm). Es ist kein Kippen und Aufstellen der Fässer mehr nötig. Die glatten Fassböden ermöglichen eine problemlose Reinigung. Die Fassregale sind für 30 und 60 Liter-Fässer geeignet.



Fassregal 2x 30 oder 60 Liter

- 2 Fächer
- Fächermaß: H 100 x B 350 x T 540 mm
- Gesamtmaß: H 1200 x B 470 x T 650 mm
- Farbe: Lichtblau (RAL 5012)
- Gewicht: 27,5 kg
- Art. Nr. 91004



RAL 5012



Fassregal für 30 oder 60 Liter

- Fachmaß: H 100 x B 350 x T 540 mm
- Gesamtmaß: H 580 x B 465 x T 640 mm
- Farbe: Lichtblau (RAL 5012)
- Gewicht: 12 kg
- Art. Nr. 91005

Schüttenregal mit 48 Fächern

Komplett aus Metall (Materialstärke 1 mm) gefertigt und pulverbeschichtet somit kratz- und stoßfeste Oberfläche. In zwei Farben erhältlich.

- Schüttenmaße: H 130 x B 85 x T 105 mm
- Gesamtmaß: H 850 x B 500 x T 125 mm
- Gewicht: 14 kg

Lichtgrau RAL 7035
Art. Nr. 53618

Lichtblau RAL 5012
Art. Nr. 53619



RAL 7035



RAL 5012



Beschriftungshalterungen



Bohrungen für Wandhalterung (verstärkt)



KFZ-Regale

Hochwertig pulverbeschichtete 1 mm starke Stahlausführung. Die KFZ-Regale sind untereinander erweiterbar - sowohl in der Höhe, als auch in der Länge. In den Farben Anthrazitgrau (RAL 7016) / Verkehrsrot (RAL 3020).

RAL 7016

RAL 3020



KFZ-Regal
 • Systemhöhe: jeweils 500 mm
 • Systemlänge: jeweils 1050 mm
 • Fläche obere Ablage: L 1040 x B 360 x H 80 mm
 • Fläche mittlere Böden: L 1040 x B 350 x H 95 - 125 mm
 • Maße pro System: L 1050 x B 365 x H 1080 mm
 • Gewicht: 29 kg
 Art. Nr. 40734

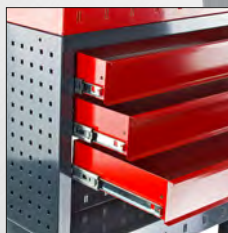

Schubladenvollauszug



Schubladen abschließbar



erweiterbar



KFZ-Regal mit 3 Schubladen
 • Systemhöhe: jeweils 500 mm
 • Systemlänge: jeweils 1050 mm
 • Fläche obere Ablage: L 1045 x B 340 x H 80 mm
 • 3x Schubladen Nutzinhalt: B 945 x T 290 x H 90 mm
 • Fläche untere Ablage: L 1045 x B 340 x H 9 - 125 mm
 • System-Komplettmaß: L 1050 x B 350 x H 1090 mm
 • Traglast pro Schublade: max. 35 kg
 • Gewicht: 42,5 kg
 Art. Nr. 40746



KFZ-Regal
 • Systemhöhe: jeweils 500 mm
 • Systemlänge: jeweils 1050 mm
 • Fläche obere Ablage: L 1040 x B 360 x H 80 mm
 • Fläche mittlerer Boden: L 1040 x B 310 x H 20 mm
 • Fläche unterer Boden: L 1040 x B 350 x H 95 - 125 mm
 • Maße pro System: L 1050 x B 365 x H 1080 mm
 • Gewicht: 26 kg
 Art. Nr. 40735



Befestigungs-Set für KFZ-Regale
 • für viele Befestigungsvarianten
 • Pulverbeschichtet und einbrennlackiert
 • Pro Regal wird ein Set benötigt
 • Passend für Art. Nr. 40734 & 40735 sowie Fremdfabrikate
 • Gesamt-Schienenmaße: L 240 x 40 mm
 • Farbe: RAL 7016
 Art. Nr. 40736

Sichtlagerkästen aus Polypropylen

In drei verschiedenen, Farben: blau, gelb, rot. Bruch-sicher und formstabil, stark beanspruchbar. Mit Nase an der Rückwand zum Einhängen an die Schlitzplatten. Be-ständig gegen schwache Säuren, Laugen und Öle. Mit Etikettenhalter.

Sichtlagerkästen in Rot				
Art. Nr.		Größe	Maße in mm B x T x H	Gewicht in g
23398		1	116 x 112 x 75	60
23393		2	116 x 161 x 75	70
23401		2 (mit Deckel)	116 x 161 x 75	80
23394		2L	116 x 212 x 75	100
23403		3	170 x 240 x 126	190
23396		4	204 x 340 x 155	330
23411		5	333 x 500 x 187	1060

Sichtlagerkästen in Gelb				
Art. Nr.		Größe	Maße in mm B x T x H	Gewicht in g
23392		1	116 x 112 x 75	60
23399		2	116 x 161 x 75	70
23413		2 (mit Deckel)	116 x 161 x 75	80
23402		2L	116 x 212 x 75	100
23409		3	170 x 240 x 126	190
23404		4	204 x 340 x 155	330
23405		5	333 x 500 x 187	1060

Sichtlagerkästen in Blau				
Art. Nr.		Größe	Maße in mm B x T x H	Gewicht in g
23406		1	116 x 112 x 75	60
23407		2	116 x 161 x 75	70
23412		2 (mit Deckel)	116 x 161 x 75	80
23408		2L	116 x 212 x 75	100
23395		3	170 x 240 x 126	190
23410		4	204 x 340 x 155	330
23397		5	333 x 500 x 187	1060



Stationäre Kleinteilemagazine

Ideal zur Nutzung freier Wandflächen als Lagerraum

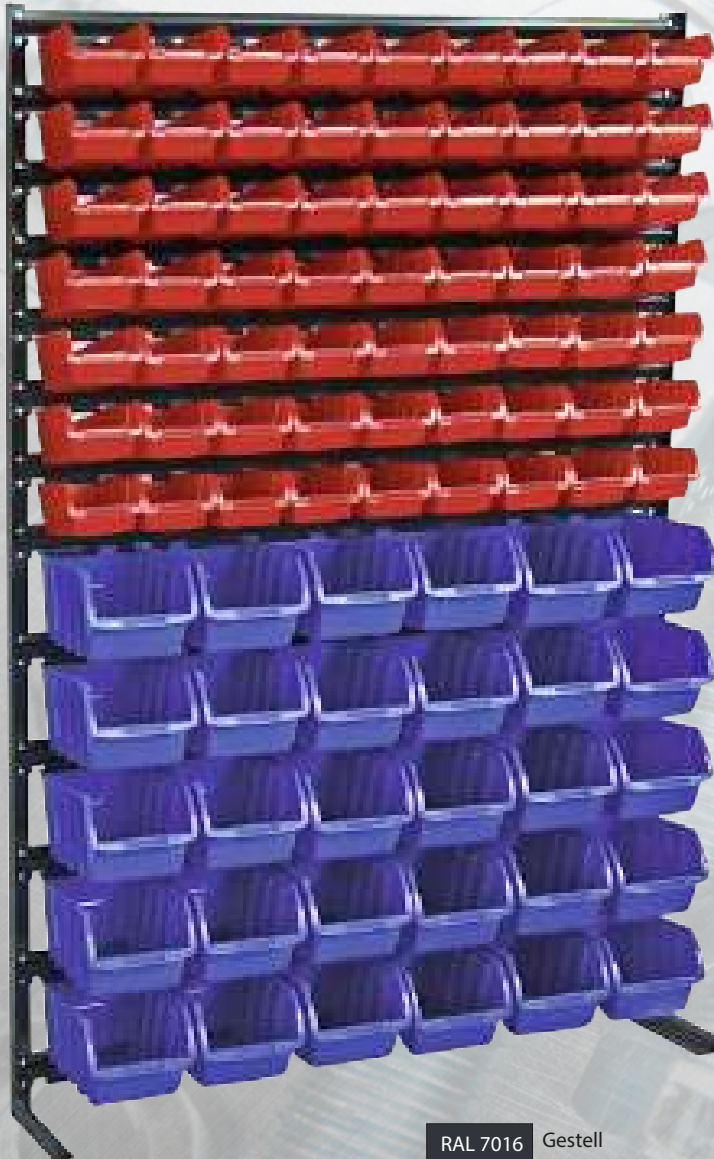

- Kleinteilemagazin für den stationären Einsatz
- mit 93 Sichtlagerkästen
(63 Stück Größe 2, rot, Maße: B 116 x T 161 x H 75 mm)
(30 Stück Größe 3, blau, Maße: B 170 x T 240 x H 126 mm)
 - Maße gesamt: ca. H 1650 x B 1114 x T 350 mm
 - Gewicht: ca. 27 kg
 - Art. Nr. 85250

Gut verpackt
in 2 Kartons!



RAL 7016 Gestell

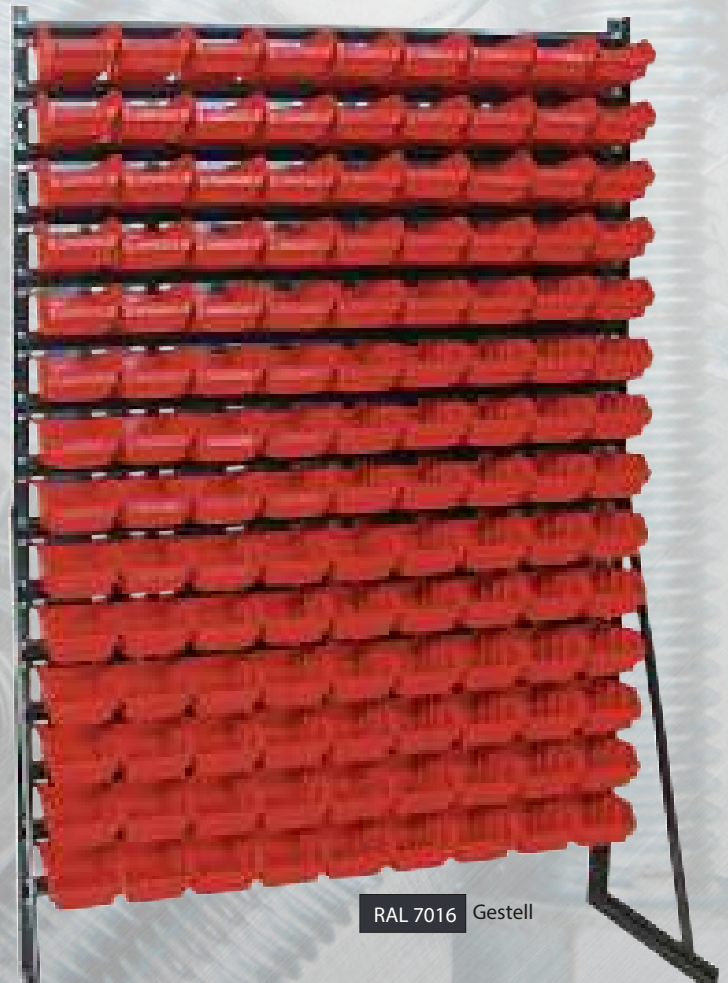

RAL 7016 Gestell

- Kleinteilemagazin für den stationären Einsatz
- mit 126 Sichtlagerkästen
(126 Stück Größe 2, rot, Maße: B 116 x T 161 x H 75 mm)
 - Maße gesamt: ca. H 1650 x B 1114 x T 350 mm
 - Gewicht: ca. 27 kg
 - Art. Nr. 85251

„Endlich kann ich mit einem Handgriff alles finden. So habe ich mehr Ordnung in meiner Werkstatt.“

V. Betzold



Rollwagen



- Rollwagen mit 6 Schlitzplatten
- Maße: H 1710 x B 1080 x T 730 mm
 - beidseitig nutzbar
 - ergonomischer Griff
 - 2 Lenkrollen mit Doppelstopp
 - 2 Bockrollen, Ø 125 mm
 - Gewicht: 60 kg
 - Art. Nr. 19762

RAL 7035
Komplett



RAL 7035
Komplett

- Rollwagen mit 4 Schlitzplatten und 72 Sichtlagerkästen
- hochwertige Pulverbeschichtung
 - ergonomischer Handgriff
 - 2 Lenk- und 2 Bockrollen, Lenkrollen gebremst
 - Gesamtmaße: H 1260 x B 1060 x T 730 mm
 - Sichtlagerkästen aus Polypropylen

- 16x Sichtlagerkasten Gr. 1, B 116 x T 112 x H 75 mm, blau
- 28x Sichtlagerkasten Gr. 2, B 116 x T 161 x H 75 mm, rot
- 10x Sichtlagerkasten Gr. 3, B 170x T 240 x H 126 mm, gelb
- 10x Sichtlagerkasten Gr. 3, B 170x T 240 x H 126 mm, blau
- 8x Sichtlagerkasten Gr. 4, B 204 x T 340 x H 155 mm, blau
- Gewicht: 58 kg
- Art. Nr. 19755



- Rollwagen mit 6 Lochplatten
- Maße: H 1710 x B 1080 x T 730 mm
 - beidseitig nutzbar
 - ergonomischer Griff
 - 2 Lenkrollen mit Doppelstopp
 - 2 Bockrollen, Ø 125 mm
 - Gewicht: 60 kg
 - Art. Nr. 19760

RAL 7035
Komplett



RAL 7035
Komplett

- Rollwagen mit 4 Lochplatten
- Maße: H 1260 x B 1060 x T 730 mm
 - modularer Aufbau - in der Höhe veränderbar
 - beidseitig nutzbar
 - hochwertige Pulverbeschichtung
 - ergonomischer Handgriff
 - 2 Lenk- und 2 Bockrollen, Lenkrollen gebremst
 - Gewicht: 44 kg
 - Art. Nr. 19750

- Rollwagen mit 4 Schlitzplatten *(Ohne Abbildung.)*
- Maße: H 1260 x B 1060 x T 730 mm
 - hochwertige Pulverbeschichtung
 - ergonomischer Handgriff
 - 2 Lenk- und 2 Bockrollen, Lenkrollen gebremst
 - Gewicht: 58 kg
 - Art. Nr. 19752

Freistehende Lochwand zur Werkzeuglagerung und Raumteilung

- Montage in Reihe und im Winkel von 90° möglich.
- wahlweise ein- oder doppelseitig mit Lochwänden bestückbar.
- Maße: H 1710 x B 1060 x T 730 mm
- erhöhte Standsicherheit durch Verschrauben am Boden
- pulverbeschichtet

Grundmodul
3 Lochplatten (L 1200 mm x 456 mm)
2 Säulen
2 Fußpaare
• Gewicht: 44 kg
• Art. Nr. 19763

Grundmodul plus Erweiterungsmodul
6 Lochplatten (L 1200 mm x 456 mm)
4 Säulen
3 Fußpaare
• Gewicht: 44 kg
• Art. Nr. 19766



RAL 7035
Komplett

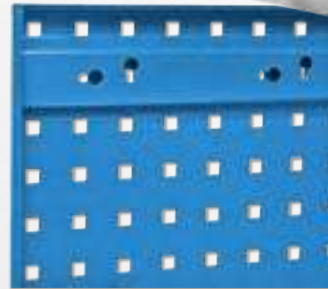
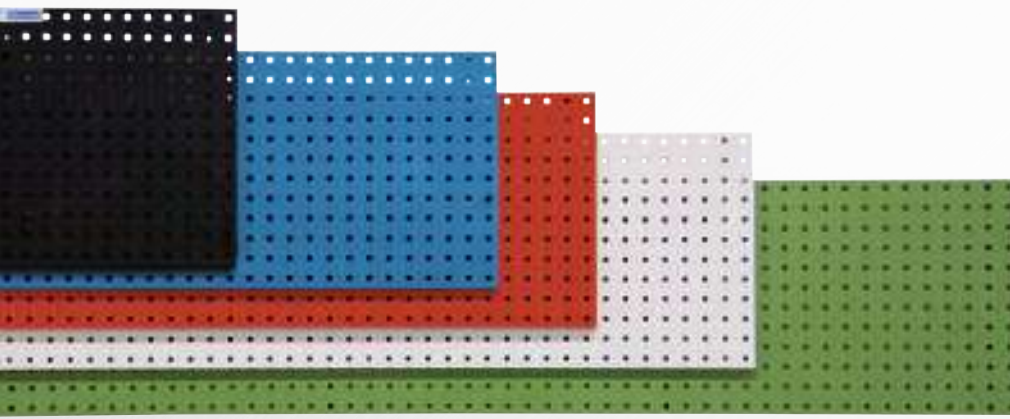

Mit Versteifungen bestückt.

Lochplatten

Lochgröße: 10 x 10 mm, Lochabstand: 38 mm

Maße in mm L x B	RAL 7035	RAL 6011	RAL 3020	RAL 7016	RAL 5012
493 x 456	23001	23006	23031	23091	23096
987 x 456	23002	23007	23032	23092	23097
1177 x 456	23003	23008	23033	23093	23098
1482 x 456	23004	23009	23034	23094	23099
1975 x 456	23005	23010	23035	23095	23100

Loch- & Schlitzplatten in verschiedenen Größen und Farben

Die Loch- und Schlitzplatten sind eine ideale Ergänzung für jede Werkbank, Trennwände und Rollwagen. Auch in Schränken ergeben sie ein sinnvolles praktisches System.

Aus hochwertigem 1 mm starkem Stahlblech, mehrfach abgekantet. Für eine hohe Belastbarkeit sind die Platten auf der Rückseite mit Versteifungen bestückt. Durch die Pulverbeschichtung ist die Oberfläche kratz- und stoßfest.

Schlitzplatten, senkrecht

Maße in mm L x B	RAL 7035	RAL 6011	RAL 3020	RAL 7016	RAL 5012
493 x 456	23026	23057	23068	23079	23275
987 x 456	23027	23058	23069	23080	23276
1177 x 456	23028	23059	23070	23081	23277
1482 x 456	23029	23060	23071	23082	23278
1975 x 456	23030	23061	23072	23083	23279



Kiemenschlitzung

Schlitzplatten, waagrecht

Maße L x B in mm	RAL 7035	RAL 6011	RAL 3020	RAL 7016	RAL 5012
493 x 456	23021	23051	23062	23073	23270
987 x 456	23022	23052	23063	23074	23271
1177 x 456	23023	23053	23064	23075	23272
1482 x 456	23024	23054	23065	23077	23273
1975 x 456	23025	23055	23067	23078	23274



Die komplett pulverbeschichteten Haken werden einfach in die Lochplatte eingehängt und mit einer Schraube fixiert. Ganz einfach und flexibel!

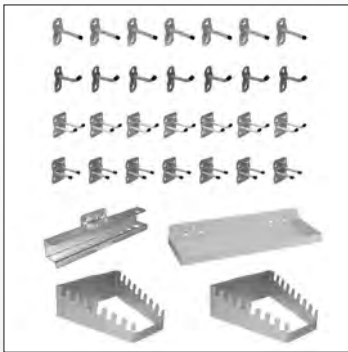

Haken-Satz, 32-teilig
 7x Haken, gerade, 50 mm, Ø 6 mm
 7x Haken, 45° gewinkelt, 50 mm, Ø 6 mm
 7x Doppelhaken, 45° gewinkelt, 75 mm, Ø 6 mm
 7x Doppelhaken, gerade, 100 mm, Ø 6 mm
 2x Schraubenschlüsselhalter für 8 Schlüssel
 1x Bohrerhalter für 14 Bohrer
 1x Ablageboden: B 350 x T 125 mm
 Farbe: Weißaluminium (RAL 9006)
 Art. Nr. 23237

RAL 9006

Haken-Satz, 45-teilig
 10x Haken, gerade, 50 mm, Ø 6 mm
 10x Haken, 45° gewinkelt, 50 mm, Ø 6 mm
 10x Doppelhaken, 45° gewinkelt, 75 mm, Ø 6 mm
 10x Doppelhaken, gerade, 100 mm, Ø 6 mm
 2x Schraubenschlüsselhalter für 8 Schlüssel
 1x Bohrerhalter für 14 Bohrer
 2x Ablageboden B 350 x T 125 mm
 Farbe: Weißaluminium (RAL 9006)
 Art. Nr. 23238

RAL 9006

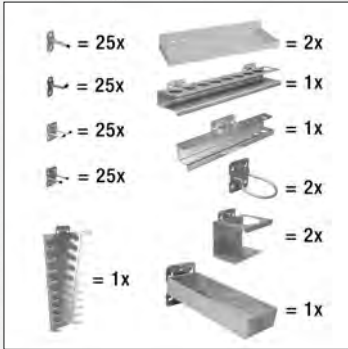

Haken-Satz, 110-teilig
 25x Haken gerade 50 mm, Ø 6 mm
 25x Haken 45° gewinkelt 50 mm, Ø 6 mm
 25x Doppelhaken 45° gewinkelt 75 mm, Ø 6 mm
 25x Doppelhaken gerade 100 mm, Ø 6 mm
 1x Nusshalter-Ablage für 9 Stecknüsse
 2x Runddosenhalter B 100 x Ø 70 mm
 1x Schlüsselhalter senkrecht für 10 Schlüssel
 1x Kleinteileablage L 150 x B 55 mm
 2x Ablageboden B 350 x T 125 mm
 1x Bohrerhalter für 14 Bohrer
 2x Lochwand Maschinenhalter Ø 60 mm
 Farbe: Weißaluminium (RAL 9006)
 Art. Nr. 23239

RAL 9006

RAL 9006

oder

RAL 9005

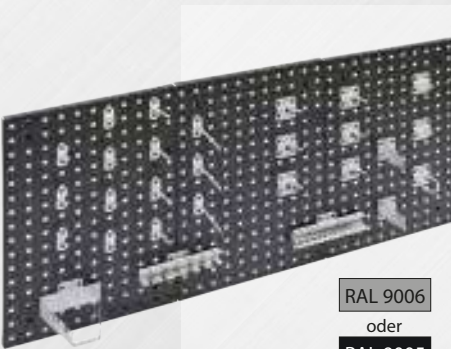

Haken-Satz, 28-teilig
 3x Werkzeughalter, 35 mm, senkrecht Hakenende
 4x Werkzeughalter, 50 mm, schräges Hakenende
 4x Werkzeughalter, 75 mm, senkrecht Hakenende
 3x Werkzeughalter, 150 mm, schräges Hakenende
 6x Doppel-Werkzeughalter, 35 mm senkrecht Hakenende
 2x Zangenhalter, 35 mm
 1x Maschinenhalter, Ø 40 mm
 2x Sägenhalter für 4 Sägen
 1x Schraubendreherhalter für 8 Schlüssel
 1x Bohrerhalter für 14 Bohrer
 1x Schraubendreherhalter für 6 Schraubendreher
 Farbe: Weißaluminium (RAL 9006)
 Art. Nr. 23197

RAL 9006

oder

RAL 9005

Farbe: Tiefschwarz (RAL 9005)
 Art. Nr. 73197

Haken-Satz, 12-teilig
 1x Schraubenschlüsselhalter für 8 Schlüssel
 1x Schraubendreherhalter für 6 Teile
 1x Bohrerhalter für 14 Bohrer
 3x Doppelhaken mit senkrechten Hakenende 35 mm / Ø 6 mm
 1x Zangenhalter
 2x Haken, 90° gewinkelt, 75 mm / Ø 6 mm
 1x Haken, 90° gewinkelt, 35 mm / Ø 6 mm
 1x Haken, 90° gewinkelt, 125 mm / Ø 6 mm
 1x Haken, 45° gewinkelt, 50 mm / Ø 6 mm
 Farbe: Weißaluminium (RAL 9006)
 Art. Nr. 23198

Farbe: Tiefschwarz (RAL 9005)
 Art. Nr. 73198

Haken-Satz, 18-teilig
 1x Schraubenschlüsselhalter für 8 Schlüssel
 1x Schraubendreherhalter für 6 Teile
 1x Bohrerhalter für 14 Bohrer
 2x Sägenhalter für 4 Sägen
 1x Maschinenhalter, Ø 40 mm
 1x Zangenhalter
 2x Haken, 90° gewinkelt, 75 mm, Ø 6 mm
 1x Haken, 90° gewinkelt, 35 mm, Ø 6 mm
 1x Haken, 90° gewinkelt, 125 mm, Ø 6 mm
 1x Haken, 45° gewinkelt, 50 mm, Ø 6 mm
 1x Doppelhaken, 45° gewinkelt, 50 mm, Ø 6 mm
 1x Doppelhaken, 90° gewinkelt, 50 mm, Ø 6 mm
 1x Doppelhaken, gerade, 50 mm, Ø 6 mm
 3x Doppelhaken mit senkrechtem Hakenende 35 mm, Ø 6 mm

Farbe: Weißaluminium (RAL 9006)
 Art. Nr. 23199

Farbe: Tiefschwarz (RAL 9005)
 Art. Nr. 73199



RAL 9006

oder

RAL 9005

Haken-Satz, 40-teilig
 1x Schraubenschlüsselhalter für 8 Schlüssel
 1x Schraubendreherhalter für 6 Teile
 1x Bohrerhalter für 14 Bohrer
 2x Sägenhalter für 4 Sägen
 1x Rohrhalter Ø 60 mm
 1x Maschinenhalter Ø 40 mm
 6x Doppelhaken mit senkrechtem Hakenende 35 mm, Ø 6 mm
 3x Zangenhalter
 4x Haken 90° gewinkelt 75 mm, Ø 6 mm
 3x Haken 90° gewinkelt 35 mm, Ø 6 mm
 2x Haken 45° gewinkelt 100 mm, Ø 6 mm
 4x Haken 90° gewinkelt 125 mm, Ø 6 mm
 3x Haken 45° gewinkelt 50 mm, Ø 6 mm
 2x Haken 45° gewinkelt 150 mm, Ø 6 mm
 2x Doppelhaken 45° gewinkelt 50 mm, Ø 6 mm
 2x Haken 90° gewinkelt 50 mm, Ø 6 mm
 2x Haken gerade 50 mm, Ø 6 mm
 Farbe: Weißaluminium (RAL 9006)
 Art. Nr. 23200

Farbe: Tiefschwarz (RAL 9005)
 Art. Nr. 73200

RAL 9006

oder

RAL 9005

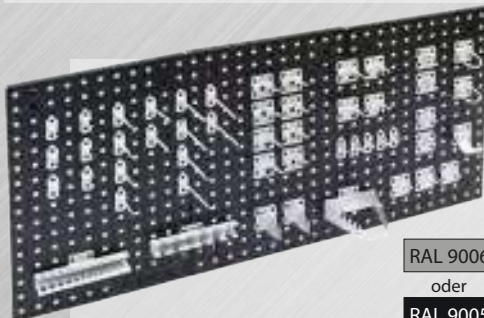

Hakensatz, 50-teilig
 wie Art. Nr. 23200 mit zusätzlich:
 1x Maschinenhalter Ø 40 mm
 2x Werkzeugklemmen, einfach, 16 mm
 2x Werkzeugklemmen, doppelt, 10 mm
 2x Werkzeugklemmen, einfach, 25 mm
 3x Werkzeugklemmen, einfach, 10 mm
 Farbe: Weißaluminium (RAL 9006)
 Art. Nr. 23220

RAL 9006

oder

RAL 9005

Farbe: Tiefschwarz (RAL 9005)
 Art. Nr. 73220

Werkzeughalter für Lochwände *Individualität pur!*

Mit den ADB-Werkzeughaltern schaffen Sie Ordnung am Arbeitsplatz und im Lager. Die Haken werden einfach in die Lochplatte eingehängt und mit der Schraube fixiert. So schaffen Sie Ordnung und können diese immer wieder individuell anpassen. Die Haken sind pulverbeschichtet und haben somit eine hochbelastbare Oberfläche.



Werkzeughalter mit geradem Hakenende

Ausführung in mm:	Ø in mm:	RAL 9006	RAL 9005
25	6	23109	73109
50	6	23110	73110
100	6	23111	73111
150	6	23112	73112

Pulverbeschichtet



Werkzeughalter, doppelt mit schräg. Hakenende

Ausführung in mm:	Ø in mm:	RAL 9006	RAL 9005
35	6	23121	73121
50	6	23122	73122
75	6	23123	73123
150	6	23124	73124
200	6	23107	73107

Pulverbeschichtet, 45° gewinkelt



Werkzeughalter mit schrägem Hakenende

Ausführung in mm:	Ø in mm:	RAL 9006	RAL 9005
25	6	23113	73113
50	6	23114	73114
75	6	23104	73104
100	6	23115	73115
150	6	23116	73116
200	6	23117	73117

Pulverbeschichtet, 45° gewinkelt



Werkzeughalter, doppelt mit senkr. Hakenende

Ausführung in mm:	Ø in mm:	RAL 9006	RAL 9005
35	6	23125	73125
50	6	23126	73126
75	6	23127	73127
150	6	23128	73128
200	6	23106	73106

Pulverbeschichtet, 90° gewinkelt



Werkzeughalter mit senkrechtem Hakenende

Ausführung in mm:	Ø in mm:	RAL 9006	RAL 9005
35	6	23118	73118
75	6	23119	73119
125	6	23120	73120
150	6	23103	73103
200	6	23108	73108

Pulverbeschichtet, 90° gewinkelt



Lochwand-Zangenhalter

Ausführung in mm:	Ø in mm:	RAL 9006	RAL 9005
35	6	23146	73146
45	6	23147	73147
75	6	23148	73148

Pulverbeschichtet



Lochwand-Rundhalter

Ausführung in mm:	Ø in mm:	RAL 9006	RAL 9005
L 65 x B 25	6	23149	73149

Pulverbeschichtet



Ablageboden

Ausführung in mm:	RAL 9006	RAL 9005
B 350 x T 125 mm	23166	73166
B 450 x T 150 mm	23167	73167
B 500 x T 250 mm	24160	74160

Pulverbeschichtet



Lochwand-Maschinenhalter

Ausführung in mm:	Ø in mm:	RAL 9006	RAL 9005
40	6	23150	73150
60	6	23151	73151
80	6	23152	73152

Pulverbeschichtet



Halter für Lagersichtkasten

Für Größe:	RAL 9006	RAL 9005
1 & 2	23168	73168

Pulverbeschichtet

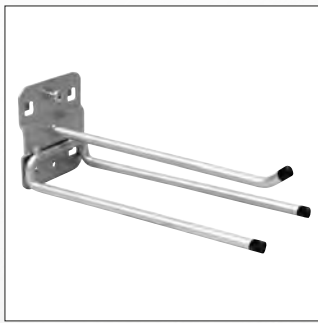

Werkzeughalter, 3-fach			
Ausführung in mm:	Ø in mm:	RAL 9006	RAL 9005
150	6	23153	73153

Pulverbeschichtet, oberes Hakenende 45° gewinkelt, unteres gerade



Grundplatten		
Für Größe:	RAL 9006	RAL 9005
8	23169	73169
7	23170	73170

Pulverbeschichtet

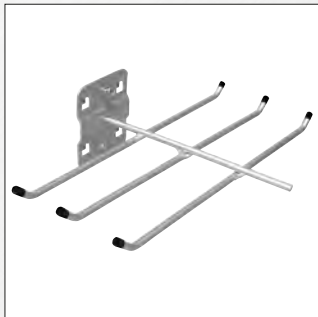

Werkzeughalter, 6-fach			
Ausführung in mm:	Ø in mm:	RAL 9006	RAL 9005
L 140 x B 240	6	23154	73154

Pulverbeschichtet, Auslegerhaken 45° gewinkelt

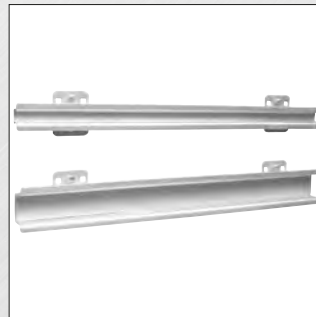

Lagersichtkassenhalter			
Ausführung in mm:	RAL 9006	RAL 9005	Größe*
B 550 x H 40	23171	73171	1, 2
B 550 x H 60	23172	73172	1, 2, 3

Pulverbeschichtet
* der Lagersichtkästen

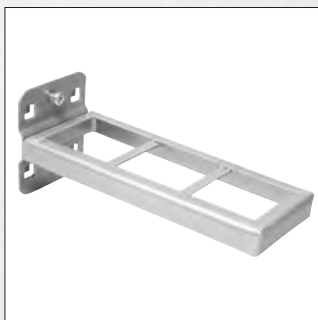

Halter		
Ausführung in mm:	RAL 9006	RAL 9005
L 150 x B 55 mm	23155	73155

Pulverbeschichtet, 3-fach unterteilt

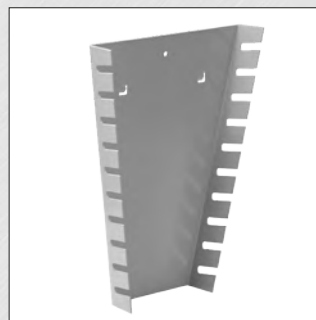

Schraubenschlüsselhalter, senkrecht		
Ausführung in mm:	RAL 9006	RAL 9005
B 145-75 x H 220	23173	73173
B 225-125 x H 255	23174	73174

Pulverbeschichtet. Für 10 Schlüssel.



Kleinteileablage mit Einteilung		
Ausführung in mm:	RAL 9006	RAL 9005
L 150 x B 55 mm	23156	73156

Pulverbeschichtet, 3-fach unterteilt



Runddosenhalter			
Ausführung in mm:	Anzahl Aufnahmen	RAL 9006	RAL 9005
B 100 x Ø 70	1-fach	23175	73175

Pulverbeschichtet

Suchen? Niemals!

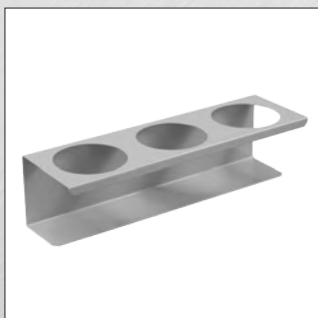

Runddosenhalter			
Ausführung in mm:	Anzahl Aufnahmen	RAL 9006	RAL 9005
B 300 x Ø 70	3-fach	23176	73176

Pulverbeschichtet



Halter für SB-Verpackungen		
Ausführung in mm:	RAL 9006	RAL 9005
L 125 x B 30	23185	73185
L 150 x B 30	23186	73186

Pulverbeschichtet

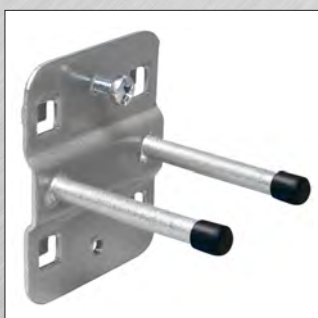

Werkzeughalter, doppelt mit gerad. Hakenende			
Ausführung in mm:	Ø in mm:	RAL 9006	RAL 9005
50	6	23129	73129
100	6	23130	73130
150	6	23131	73131

Pulverbeschichtet



Kabelhalter-Ablage		
Ausführung in mm:	RAL 9006	RAL 9005
L 100 x B 37 x H 50	23483	73483
L 150 x B 37 x H 50	23183	73183
L 200 x B 37 x H 50	23184	73184

Pulverbeschichtet



Haken für Nüsse mit schräg. Hakenende			
Ausführung in mm:	Ø in mm:	RAL 9006	RAL 9005
40	6	23132	73132

Pulverbeschichtet, 45° gewinkelt



Papierrollenhalter		
Ausführung in mm:	RAL 9006	RAL 9005
L 338 x T 192 x H 120	23188	73188

Pulverbeschichtet



Werkzeugklemme, einfach		
Federklammer Ø in mm:	RAL 9006	RAL 9005
6	23133	73133
10	23134	73134
13	23135	73135
16	23136	73136
19	23137	73137

Pulverbeschichtet



Prospekthalter		
Ausführung in mm:	RAL 9006	RAL 9005
B 220 x H 310	23189	73189

Pulverbeschichtet



Werkzeugklemme, doppelt		
Federklammer Ø in mm:	RAL 9006	RAL 9005
6	23138	73138
10	23139	73139
13	23140	73140
16	23141	73141
19	23142	73142

Pulverbeschichtet, große Grundplatte



Zeichnungshalter		
Ausführung in mm:	RAL 9006	RAL 9005
B 220 x H 310	23190	73190

Pulverbeschichtet



Werkzeugklemme, einfach		
Federklammer Ø in mm:	RAL 9006	RAL 9005
25	23143	73143
28	23144	73144
32	23145	73145
50	23101	73101

Pulverbeschichtet, große Grundplatte



Magnethalter			
Magnet-Ø in mm:	RAL 9006	RAL 9005	
40	23194	73194	

Pulverbeschichtet, große Grundplatte

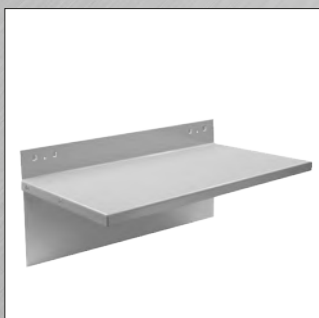

Stahlblech-Ablage		
Ausführung in mm:	RAL 9006	RAL 9005
B 435 x T 250	23187	73187

Pulverbeschichtet



Rohrhalter		
Ausführung in mm:	RAL 9006	RAL 9005
L 35 x Ø 60	23164	73164
L 35 x Ø 100	23165	73165

Pulverbeschichtet



Kleinteileablage ohne Einteilung		
Ausführung in mm:	RAL 9006	RAL 9005
L 150 x B 55 mm	23157	73157

Pulverbeschichtet



Magnete			
Magnet-Ø in mm:	rot	grün	blau
25	23191	23192	23193

10 Stück



Schraubenschlüsselhalter		
Anzahl Schlüssel	RAL 9006	RAL 9005
8	23158	73158

Pulverbeschichtet

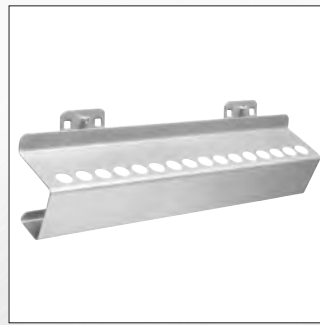

Werkzeughalter		
Ausführung n mm:	RAL 9006	RAL 9005
B 395 x H 85	23195	73195

Pulverbeschichtet. Für MK2 & MK3



Schraubendreherhalter		
Teileanzahl Stück:	RAL 9006	RAL 9005
6	23159	73159
12	23160	73160

Pulverbeschichtet



Bithalter		
Ausführung B x H in mm:	RAL 9006	RAL 9005
B 150 x H 35	23196	73196

Pulverbeschichtet

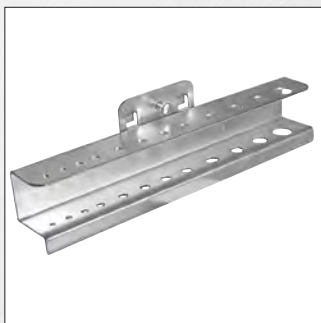

Bohrerhalter		
Teileanzahl Stück:	RAL 9006	RAL 9005
14	23161	73161
28	23162	73162

Pulverbeschichtet



Schüttenleiste/Schüttenbox		
Ausführung in mm:	Fächer	RAL 7035
B 900 x T 160 x H 50	5	40797
B 1200 x T 160 x H 50	7	40796

Pulverbeschichtet



Sägenhalter		
Teileanzahl Stück:	RAL 9006	RAL 9005
4	23163	73163

Pulverbeschichtet
Bestellung nur paarweise



Ablageschale		
Ausführung in mm:	RAL 9006	RAL 9005
B 225 x T 175 x H 65	24166	

Pulverbeschichtet



Schlauch- oder Kabelhalter		
Ausführung in mm:	RAL 9006	RAL 9005
L 220 x B 180	23177	73177

Pulverbeschichtet



Innensechskantschlüsselhalter			
Ausführung in mm:	Ø in mm:	RAL 9006	RAL 9005
B 200 x H 70	1-11	23181	73181

Pulverbeschichtet



Werkzeugaufnahmen		
Ausführung in mm:	RAL 9006	RAL 9005
L 120 x B 45	23178	73178
L 390 x B 45	23179	73179

Pulverbeschichtet
Zum Selbstbohren



Nusshalterablage		
Ausführung in mm:	RAL 9006	RAL 9005
B 390 x H 30	23182	73182

Pulverbeschichtet. Mit 9 Löchern

Es ist Ihre Werkstatt...
...passen sie sie an!

Zubehör

Drahtkorb zum Einhängen

Glanzverzinkt, Maximale Belastung 20 kg

• Maße: B 470 x T 300 x H 220 mm
Art. Nr. 23247



• Maße: B 425 x T 295 x H 150 mm
Art. Nr. 23248



Wandschlauch- und Kabelhalter aus Aluguss

Bezeichnung:	Art. Nr.	Maße in mm B x T x H
Halter Größe 1	24200	190 x 70 x 150
Halter Größe 2	24201	270 x 110 x 200
Halter Größe 3	24202	350 x 140 x 250
Halter Größe 4	24203	420 x 190 x 300



Kabelbinder-Wandhalter

Pulverbeschichtete Metallausführung. Für Wandmontage geeignet. (Lieferung ohne Befestigungsmaterial)



Kabelbinder-Wandhalter, 5-fach
 • Fächermaße: H 250 x B 59 x T 59 mm
 • Gesamtmaße: H 1825 x B 331 x T 61 mm
 • Farbe: Weißaluminium (RAL 9006)
 • Gewicht: 2,4 kg
 Art. Nr. 23243



Kabelbinder-Wandhalter, 2-fach
 • 2 Fächer unterschiedliche Höhen (jeweils in 2 weitere Fächer unterteilt)
 • Fächermaße:
 2 Fächer H 250 x B 74 x T 59 mm,
 2 Fächer H 150 x B 74 x T 59 mm
 • Gesamtmaße: H 1825 x B 331 x T 61 mm
 • Farbe: Weißaluminium (RAL 9006)
 • Gewicht: 2,4 kg
 Art. Nr. 23242

Klarsichtmagazine

Farbe Korpus beige, Kippschütze transparent, inkl. Befestigungsmaterial (Käfigmutter) für Lochwand.



3 Kippschütten
 Maße: L 600 x T 210 x H 242 mm/hinten 130 mm
 Kippschütze: L 180 x T 145 x H 220 mm/161 mm
 Art. Nr. 23305



4 Kippschütten
 Maße: L 600 x T 178 x H 206 mm
 Kippschütze: L 138 x T 127 x H 190 mm/134 mm
 Art. Nr. 23304



5 Kippschütten
 Maße: L 600 x T 140 x H 168 mm
 Kippschütze: L 108 x T 98 x H 148 mm/107 mm
 Art. Nr. 23303



6 Kippschütten
 Maße: L 600 x T 96 x H 112 mm
 Kippschütze: L 88 x T 65 x H 98 mm/70 mm
 Art. Nr. 23302



9 Kippschütten
 Maße: L 600 x T 68 x H 78 mm
 Kippschütze: L 56 x T 43 x H 64 mm/47 mm
 Art. Nr. 23301

Stahlblechkästen mit Spannverschlüssen

Maße: B 330 x T 230 x H 50 mm. 2 Spannverschlüsse, stabiler Stahlgriff. Deckel mit Scharnierband befestigt. Einlage in 8 Varianten erhältlich.

Farbe	RAL 5015	RAL 7035	RAL 3020	Einteilung
Art. Nr.	88500	88505	88504	ohne
Art. Nr.	88600	88608	88616	6-fach
Art. Nr.	88601	88609	88617	6-fach gleichlang
Art. Nr.	88602	88610	88618	8-fach
Art. Nr.	88603	88611	88619	11-fach
Art. Nr.	88604	88612	88620	12-fach
Art. Nr.	88605	88613	88621	18-fach
Art. Nr.	88606	88614	88622	20-fach
Art. Nr.	88607	88615	88623	24-fach

Ersatzeinleger für Stahlblechkästen

Gesamtmaße: L 325 x B 225 x H 50 mm

<p>Art. Nr. 88509 24 Fächer 24x L 52 x B 52 mm</p>	<p>Art. Nr. 88582 12 Fächer 12x L 100 x B 50 mm</p>
<p>Art. Nr. 88517 6 Fächer 6x L 305 x B 30 mm</p>	<p>Art. Nr. 88583 18 Fächer. 18x L 70 x B 50 mm</p>
<p>Art. Nr. 88580 6 Fächer. 1x L 310 x B 70 mm 2x 2L 05 x B 60 mm 1x L 95 x B 60 mm 2x L 60 x B 45 mm</p>	<p>Art. Nr. 88587 8 Fächer. 8x L 105 x B 50 mm</p>
<p>Art. Nr. 88581 11 Fächer. 1x L 210 x B 70 mm 2x L 100 x B 70 mm 2x L 140 x B 45 mm 6x L 65 x B 55 mm</p>	<p>Art. Nr. 88588 20 Fächer. Je 2x L 155/145/ 130/120/110/ 94/85/75/ 60/50 x B 25 mm</p>

Tresor für Stahlblechkästen

RAL 7035 Korpus
RAL 9005 Front

Anwendungsbeispiel.
Lieferung ohne
Stahlblechkästen.

- Korpus pulverbeschichtet mit Struktur
- Maße: B 400 x T 260 x H 355 mm
- 4 Schubladen, glatt, kugellager, Vollauszug
- Tragkraft 12 kg
- Zentralverschluss mit Schlüssel
- 4 Löcher für Wandbefestigung
- Gewicht: 11 kg
- Art. Nr. 88503

Wandhalter für Stahlblechkästen

Für 4 Stahlblechkästen.
Maße: B 343 x H 270 x T 270 mm
Art. Nr. 87120

RAL 5015



Anwendungsbeispiel. Lieferung ohne
Stahlblechkästen.



Sortimentskoffer Typ SK1
 • Maße: L 336 x B 236 x H 68 mm
 • Gewicht: 1,95 kg
 • Einsätze:
 1x L 162 x B 108 x H 61 mm, grün
 2x L 108 x B 108 x H 61 mm, blau
 4x L 108 x B 54 x H 61 mm, gelb
 2x L 54 x B 54 x H 61 mm, orange
 Art. Nr. 88400



RAL 3000

Sortimentskoffer

Sehr stabile Ausführung aus Qualitätsstahlblech mit einem dichtschießenden Deckel. Zwei große stabile Spannbügelverschlüsse. Zusätzlich Deckelsicherung gegen unbeabsichtigtes Öffnen. Ideal für den täglichen anspruchsvollen Einsatz im Handwerksbetrieb. Mit eingeklebtem Schaumstoff im Deckel (Presspolsterung). Stabiler Metallgriff, klappbar. Farbige herausnehmbare Kunststoffeinsätze. Siebdruck mit Inhaltsangabe.



Sortimentskoffer Typ SK2
 • Maße: L 437 x B 330 x H 68 mm
 • Gewicht: 3,55 kg
 • Einsätze:
 2x L 162 x B 108 x H 61 mm, grün
 3x L 108 x B 108 x H 61 mm, blau
 6x L 108 x B 54 x H 61 mm, gelb
 12x L 54 x B 54 x H 61 mm, orange
 Art. Nr. 88401



Sortimentskoffer Typ SK3
 • Maße: L 437 x B 330 x H 135 mm
 • Gewicht: 5,70 kg
 • Einsätze:
 4x L 162 x B 108 x H 61 mm, grün
 6x L 108 x B 108 x H 61 mm, blau
 12x L 108 x B 54 x H 61 mm, gelb
 24x L 54 x B 54 x H 61 mm, orange
 Art. Nr. 88402



ADB-Werkzeugkoffer aus Qualitäts-Stahlblech

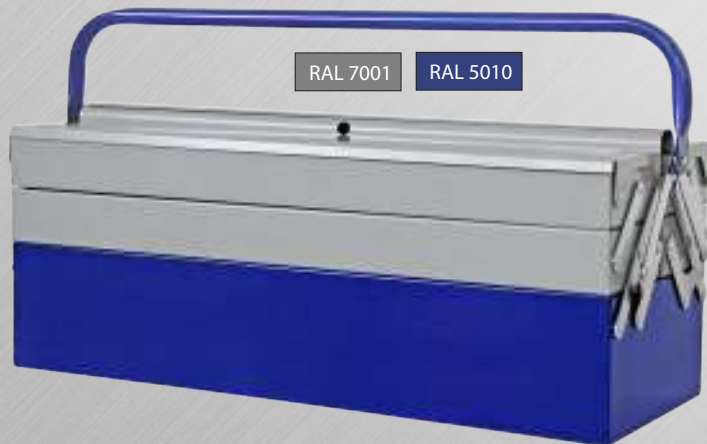

RAL 7001 RAL 5010

- Mit fünf Fächern.
- hochwertige Pulverbeschichtung
- Maße: L 530 x B 200 x H 200 mm
- Gewicht: 4,5 kg
- Alle Fächer leicht zugänglich, sauber verarbeitet und haben stabile Nieten. Sie lassen sich leicht öffnen und schließen, besitzen eine hohe Standfestigkeit und kippen auch nicht beim einseitigen Herausziehen.

Art. Nr. 40598

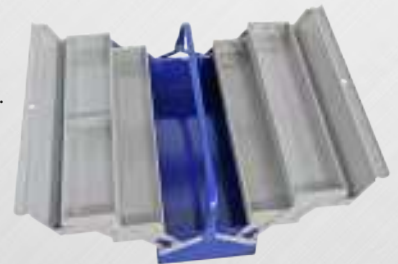

Powertool HD CASE

Für die perfekte Aufbewahrung von hochwertigen Werkzeugen und anderen wertvollen Dingen.

- Maße des Koffers: L 597 x B 377 x H 240 mm
- verstärkter Deckel mit Kunststoffverschlüssen
- stabiler Handgriff
- 3 Spann Gurte zum sicheren Aufbewahren von Maschinen und Werkzeugen
- Kleinteileboxen auf beiden Seiten

Art. Nr. 15507



Werkzeugkoffer Formula S 500 Carbo Plus
 • Koffermaße: B 462 x T 256 x H 242 mm
 • Leergewicht: 1,85 kg
 Art. Nr. 15523

Werkzeugkoffer Formula RS 500 Carbo Plus
 • Koffermaße: B 462 x T 256 x H 242 mm
 • Leergewicht: 2,24 kg
 Art. Nr. 15520

FORMULA CARBO

Werkzeugkoffer FORMULA mit einem Deckel aus dem hochfesten Kunststoff Carbo Flex.



Öse für Vorhängeschloss.
(nicht im Lieferumfang enthalten)



Superstabiler Deckel.



Praktischer Bit-Halter im Griff.

Werkzeugkoffer Formula RS 600 Carbo Plus
 • Koffermaße: B 547 x T 271 x H 278 mm
 • Leergewicht: 2,76 kg
 Art. Nr. 15521

Werkzeugkoffer Formula RS 700 Carbo Plus
 • Koffermaße BxTxH: B 595 x T 289 x H 328 mm
 • Leergewicht: 2,86 kg
 Art. Nr. 15522



Großer stabiler Aluminium-Stahlgriff.



Zwei sehr stabile Aluminiumverschlüsse.



Als kleine Werkbank nutzbar.

Der Mini-Workcenter, ein Multifunktionskonzept, bestehend aus mehreren Komponenten



- Maße: L 420 - 470 x B 250 - 300 x H 300 mm
- Hocker, mit integrierten Einteilfächern
- Trittpläche mit einer max. Belastung von 150 kg
- Aufnahmen für Bohrer im Deckel
- Big-Box zur Aufbewahrung größerer Werkzeuge
- Stabiler Tragegriff
- TÜV zertifiziert
- Art. Nr. 60002

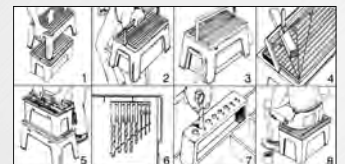

Wheelbox HD Trophy 1

- mit Metallverschlüssen und ausziehbarer Griffstange
- Maße: B 680 x T 400 x H 355 mm
- Farbe: schwarz/schwarz
- Art. Nr. 15510
- Farbe: schwarz/rot
- Art. Nr. 15511



Werkzeugkoffer

Alles immer schnell griffbereit!

STUFF Alu-Semi-Profi Line 16"
• Koffermaße: B 415 x T 226 x H 200 mm
Art. Nr. 15512



Das preiswerte Einsteigermodell für den ordnungsbewussten Handwerker aus stoßfestem und hochbelastbarem Kunststoff.

Stabiler Handgriff und Alu-Verschlüsse.
Herausnehmbarer Werkzeugträger mit Aufnahmen für Stecknüsse und Bits.
2 verschließbare Fächer im Deckel.

STUFF Alu-Semi-Profi Line 26"
• Koffermaße: B 595 x T 337 x H 316 mm
Art. Nr. 15514



Toolbox STUFF Module-System Basic-Alu
• Koffermaße: B 525 x T 256 x H 325 mm
• mit trittfestem Deckel
Art. Nr. 15518

raus zur ARBEIT

STUFF Alu-Semi-Profi Line 20"
• Koffermaße: B 525 x T 256 x H 246 mm
Art. Nr. 15513



Toolbox STUFF Module-System
Semi-Profi-Alu
• Koffermaße: B 525 x T 256 x H 325 mm
• 2 verschließbare Deckelfächer
Art. Nr. 15517



Der neue innovative Werkzeugkasten – das STUFF-Modulsystem

Ein sehr funktionaler, solider Werkzeugkasten.
Stabiler Handgriff. Alu-Verschlüsse.
Herausnehmbarer Werkzeugträger mit Aufnahmen für Stecknüsse und Bits.

Organizer HD 600 Flex
 • herausnehmbaren Trennwände
 • Maße: L 600 x B 389 x H 110 mm
 Art. Nr. 15508



Organizer HD 400
 • 12 herausnehmbaren einzelne Kunststoffboxen
 • Maße: L 400 x B 389 x H 110 mm
 • Maße der Einsätze:
 L 110 x B 77 x H 90 mm
 Art. Nr. 15504



Organizer HD 400 Flex
 • 11 herausnehmbare variable Trennwände
 • Maße: L 400 x B 389 x H 110 mm
 • Maße der Einteiler:
 9x L 110 x B 70 mm
 2x L 310 x B 70 mm
 Art. Nr. 15505



4 herausnehmbare Lagerboxen mit Klarsichtdeckeln und Etikettenhaltern ermöglichen die Aufbewahrung von Kleinteilen und auch die Mitnahme zur Arbeitsstelle. 4 Fächer mit Klarsichtdeckeln im Deckel ermöglichen das Lagern von Kleinteilen.



Eine Führung aus stabilem Kunststoff erleichtert das Sägen von Rohren.

HD COMPACT Werkzeugkoffer-Trolley
 Dieser hochwertige Werkzeugkoffer mit außergewöhnlich viel Stauraum ermöglicht das sichere Aufbewahren und Transportieren Ihrer Werkzeuge.

- Maße: H 712 x B 495 x T 350 mm.
 - Große Räder mit Ø 140 mm
 - Großer stabiler Griff
 - 2 große Fächer
 - 4 Spannverschlüsse aus Metall
 - 1 Werkzeugtragekasten im oberen Fach für kleinere Werkzeuge
- Art. Nr. 15506

Der Werkzeugkoffer aus hochwertigem Polypropylen besitzt eine hohe thermische Stabilität, Korrosionsbeständigkeit und ist für einen dauerhaften Werkstatteinsatz oder auf der Baustelle geeignet.



Werkzeugkoffer HD Trophy 2, schwarz

- stabiler Korpus aus schlagfestem Kunststoff.
 - klappbarer Handgriff aus Aluminium.
 - individuell einstellbare Kleinteilefächer.
 - abschließbar mit Vorhängeschloss. (Nicht im Lieferumfang enthalten.)
 - herausnehmbarer Inneneinsatz: L 400 x B 280 x H 145 mm
 - Großfach unten: L 510 x B 280 x H 125 mm
 - Gesamtmaße: L 600 x B 350 x H 355 mm
 - Gewicht: 3,8 kg
- Art. Nr. 15502



raus an die ARBEIT



